

**M4: Historické konštrukcie a stavebné časti –
poruchy, diagnostické metódy, opravy a obnova**

Statické poruchy murovaných konštrukcií pamiatkových objektov vyvolané nevhodnou metódou sanácie vlhkosti

Ing. Vladimír Kohút, autorizovaný stavebný inžinier SKSI; PRODIS + s.r.o.
11. marec 2026, Academia Istropolitana Nova, Svätý Jur

sanácia zavlhnutého muriva

kontra

zabezpečenie základnej požiadavky na stavby: požiadavky

mechanickej odolnosti a stability

Kostol sv. Filipa a Jakuba apoštola Nitrianska Streda

oprava fasády 2007:
odkop cca 1,8 m
položenie zvislej nopovej fólie
zásyp hrubozrnným štrkom



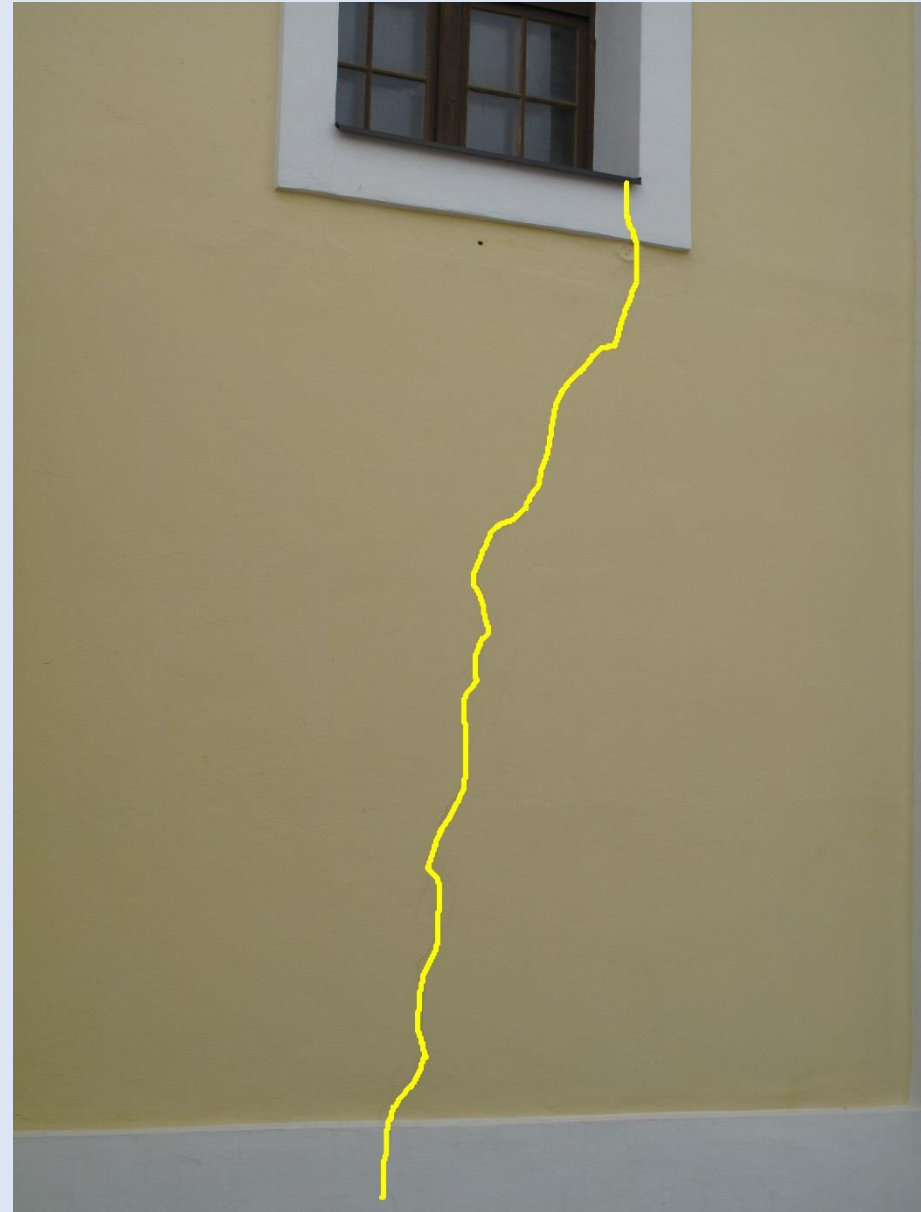







Statický posudok:

Hlboká drenážna vrstva pri základoch obvodových nosných stien (bez akéhokoľvek odvedenia vody do bezpečnej vzdialenosti od objektu) ako aj blízkosť dažďových zvodov vytvorili predpoklad pre dlhodobé zatekanie k základovej škáre.

Vplyvom zatekania k základom objektu, ktoré vyvolalo zmenu konzistencie základovej zeminy došlo vplyvom nerovnomerného sadnutia k preťaženiu konštrukcie vynúteným pretvorením.

podľa geologickej mapy SR podložie
kostola tvoria:

fluviálne sedimenty: štrky a piesčité
štrky stredných terás s pokryvom
spraší a deluviálnych splachov

Najmä v prípade klenieb i veľmi malé deformácie podpôr vyvolávajú napätosť presahujúcu pevnosť materiálu, čo je spôsobené vysokou citlivosťou klenieb na deformačné účinky.

Sanácia



Kostol Všetkých svätých - Trstené















Kaplnka sv. Rozálie Štefanová







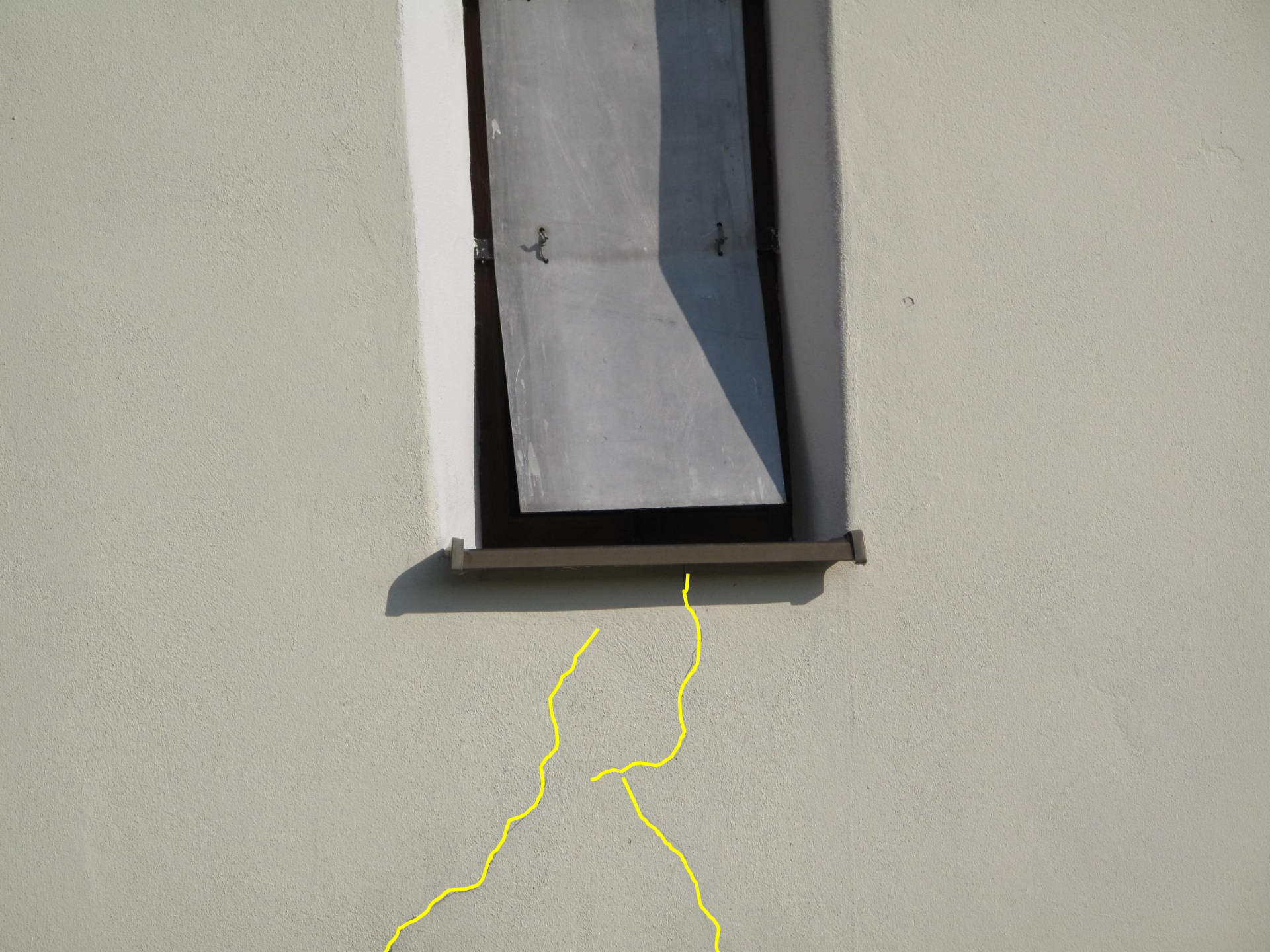







Kostol sv. Kataríny Alexandrijskej Livinské Opatovce

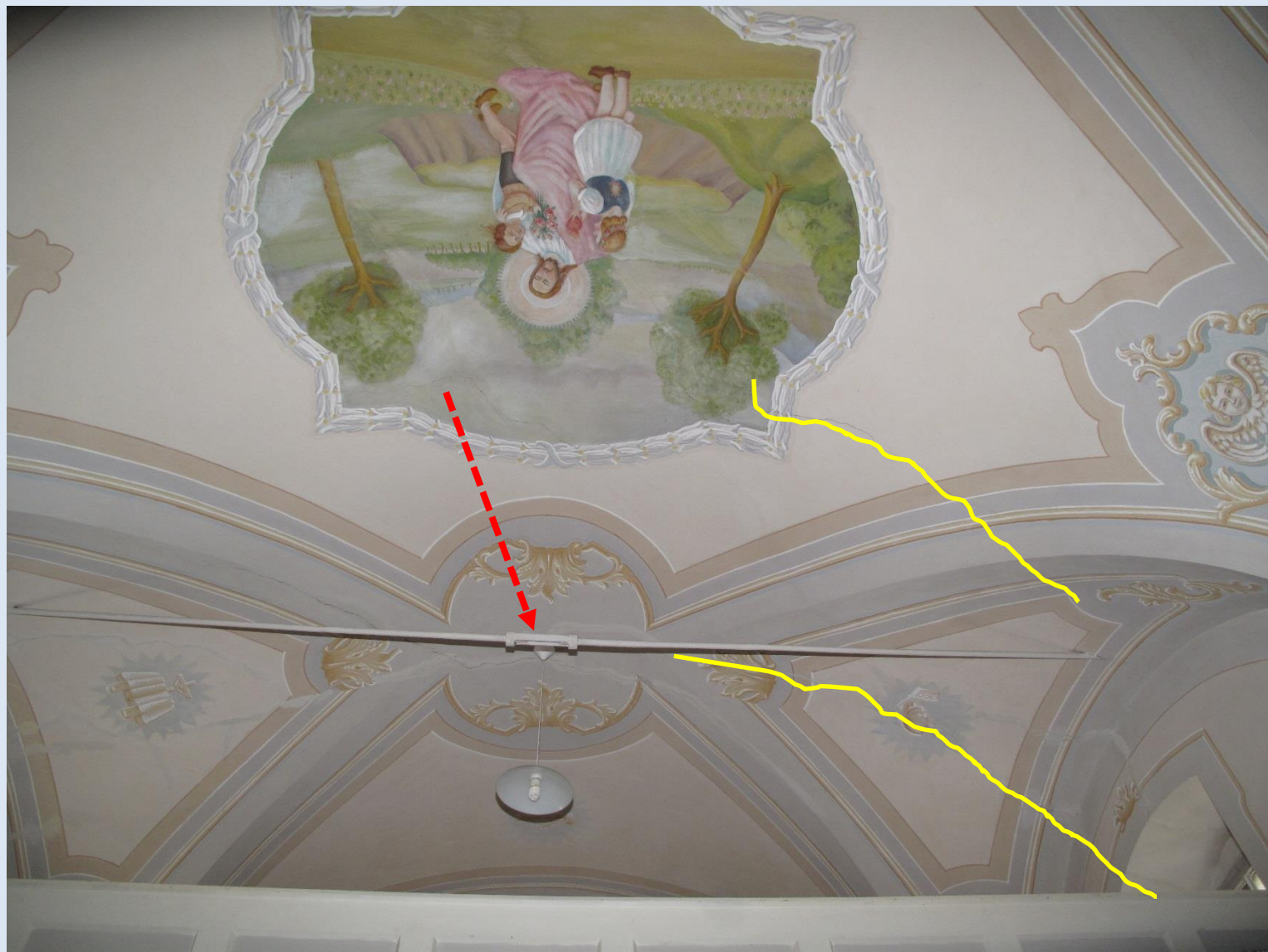











Charta ICOMOS:

International Council on Monuments and Sites
Medzinárodná rada pre pamiatky a sídla

**Princípy pre prieskum,
konzerváciu a statickú
konsolidáciu
architektonických pamiatok,
ratifikovaná 14. Valným zhromaždením
ICOMOS v roku 2003**

<http://www.international.icomos.org/charters.htm>

3.8

Niekedy je ťažké posúdiť skutočný stav stavebno-technickej bezpečnosti a možný výsledok zásahu, čo nabáda k uplatneniu „observačnej metódy“ t.j. prístup postupných zásahov začínajúcich na minimálnej úrovni s možnosťou následne prijať dodatočné alebo opravné prostriedky.









Príčina:

nerovnomerné sadnutie základov objektu.

IGP:

stredná časť Nitrianskej sprašovej pahorkatiny, zeminy tr.F8 íl s vysokou plasticitou tuhej až pevnej konzistencie
modul pretvárnosti zákl.pôdy:

pevná konzistencia

$$E_{\text{def}} = 4-6 \text{ Mpa}$$

tuhá konzistenica

$$E_{\text{def}} = 2-4 \text{ Mpa}$$

mäkká konzistencia

$$E_{\text{def}} = 1-2 \text{ Mpa}$$

Kostol Narodenia Panny Márie Krušovce



29.7.2014

















29.9.2014













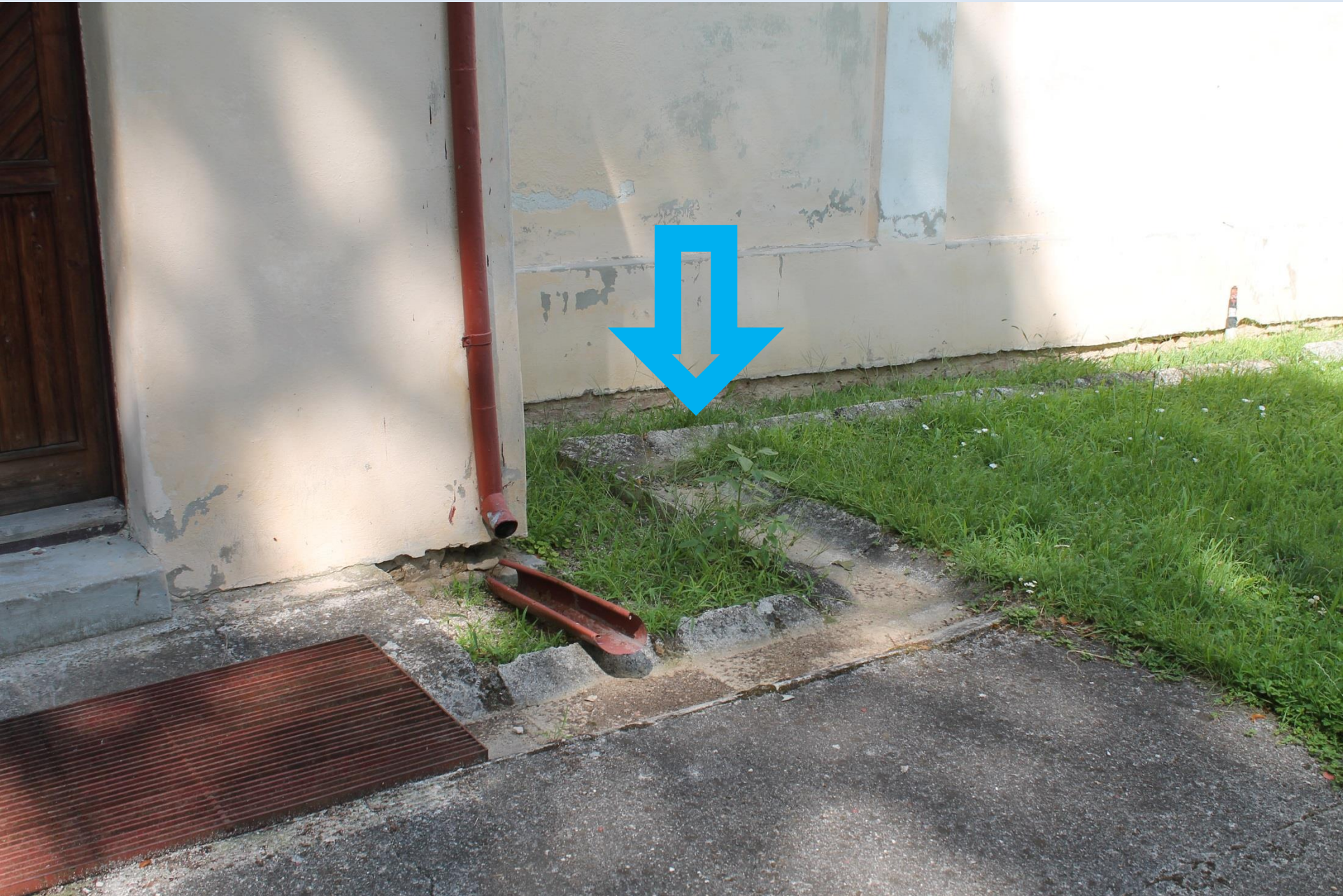



Křížová cesta pri kostole v Bernolákove





DIVER ROAD
DUTY & SERVICE





Bernolákovo

Kaplnka sv. Anny







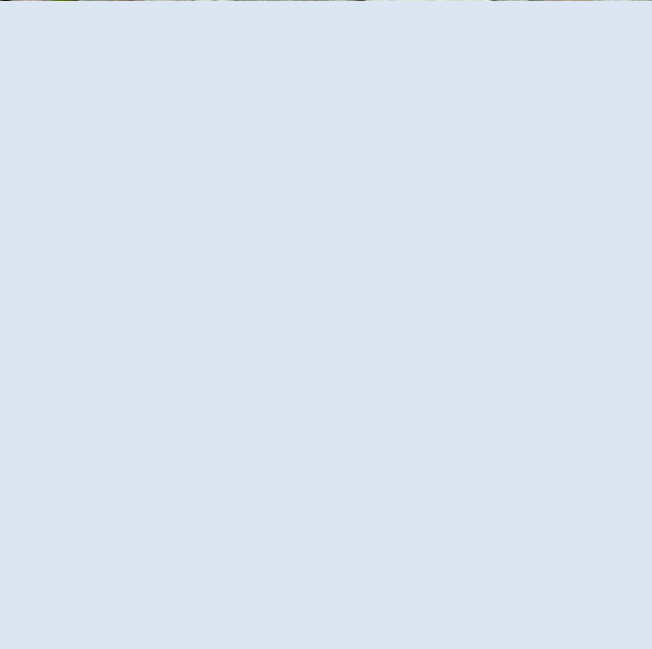
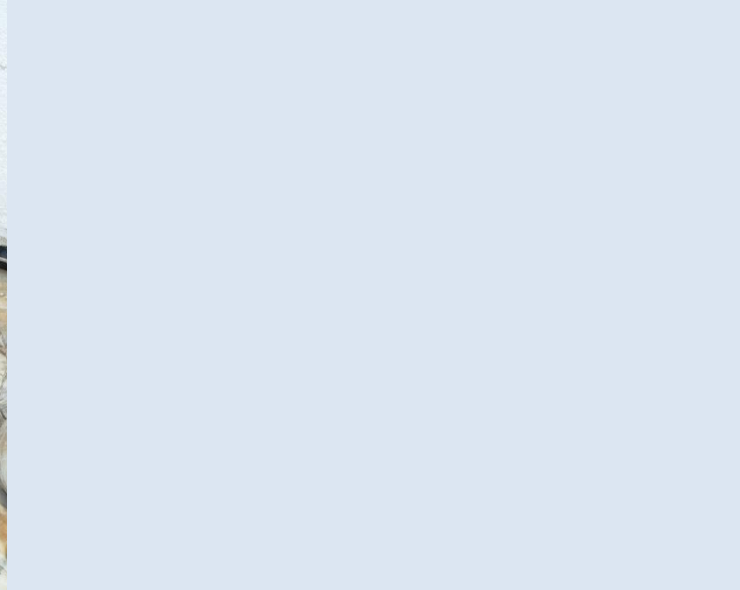
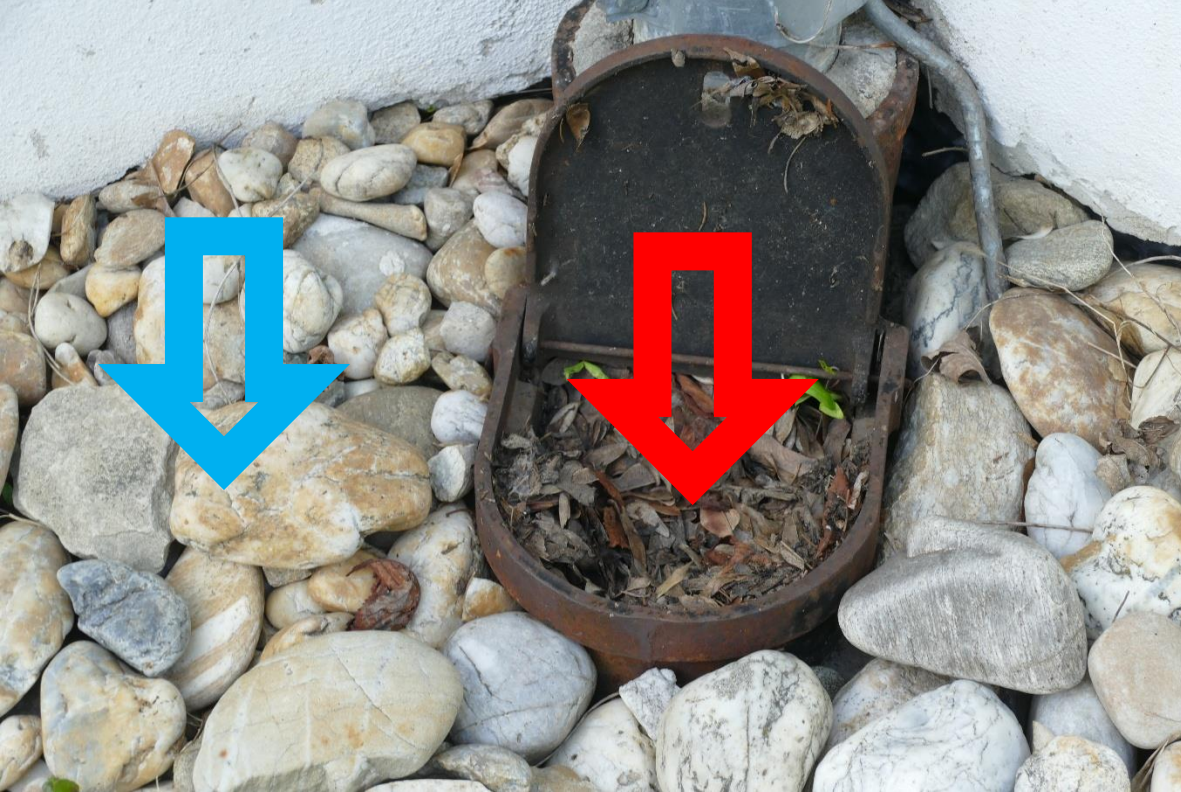

Bardejov Synagóga



Levoča



Kostelní Vydří Farský kostol





Kostelní Vydří

Karmelitánský kláštor







Slavonice





Ďalšia príčina negatívnej zmeny konzistencie základovej pôdy

Výškové situovanie drenáže

Pôvodcovia:

Projektová príprava

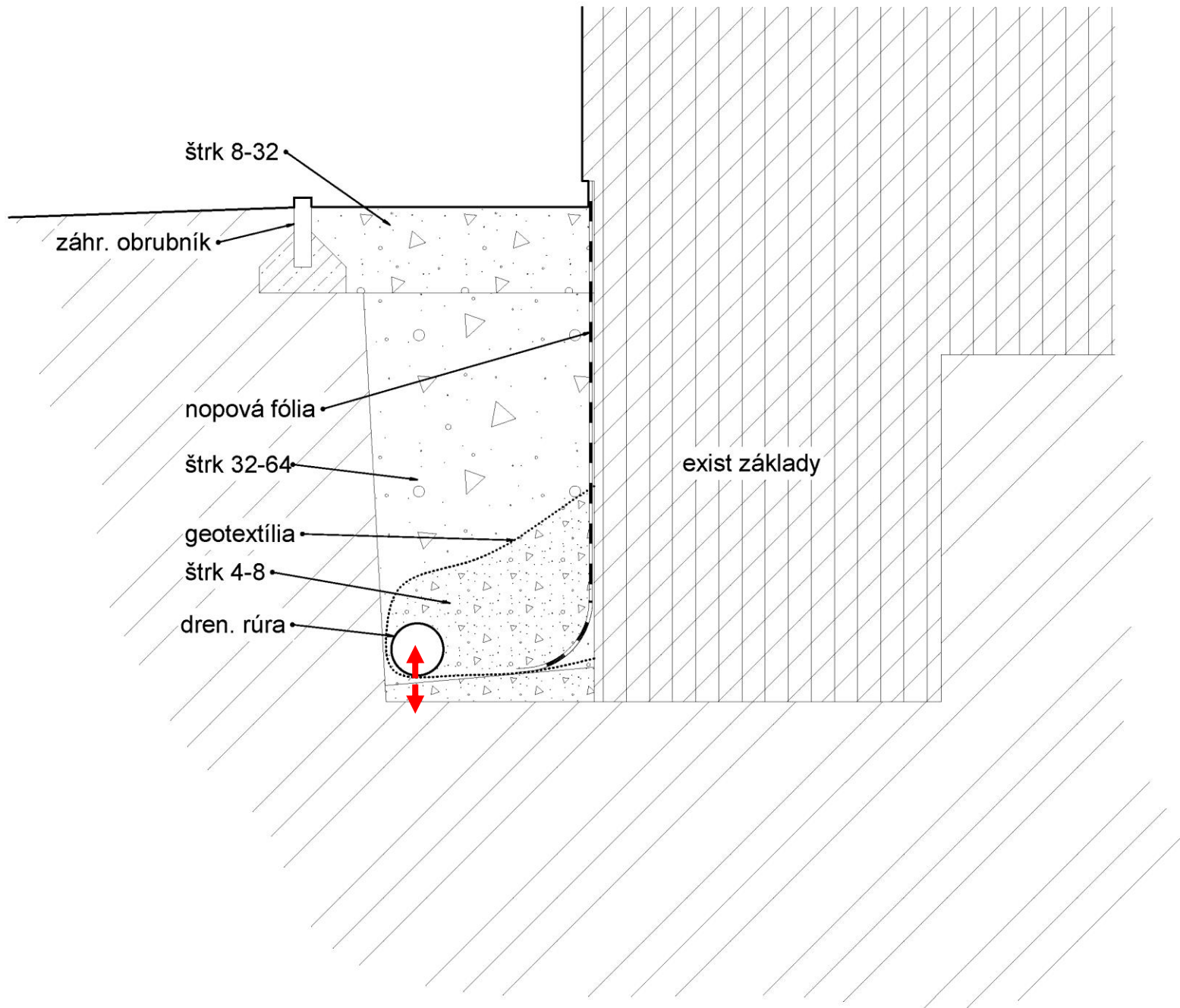

NOVÝ STAV VARIANT 01 RIEŠENIA DRENÁŽE OBJEKTU KOSTOLA

SPÁD SEVEROVÝCHODNÉHO SVAHU KU KOSTOLU

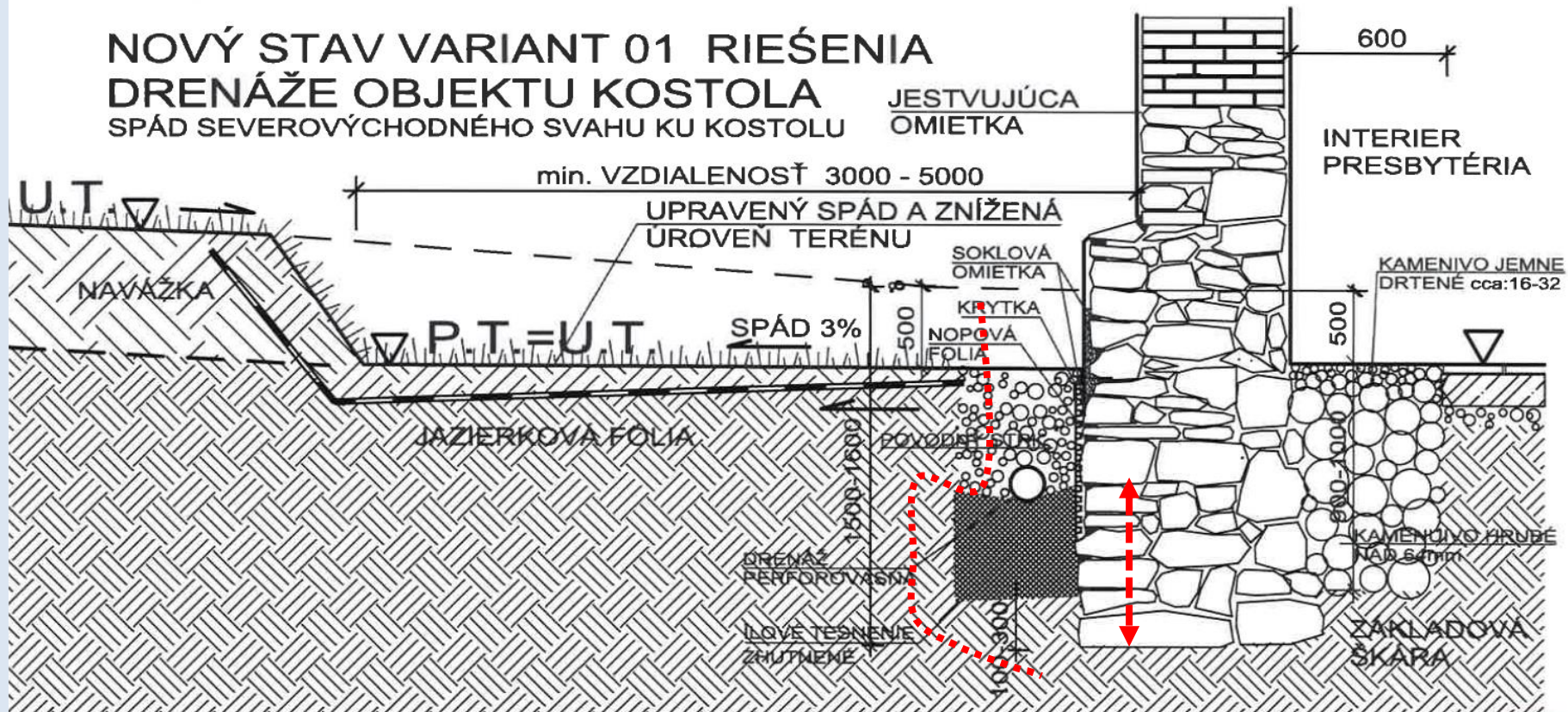

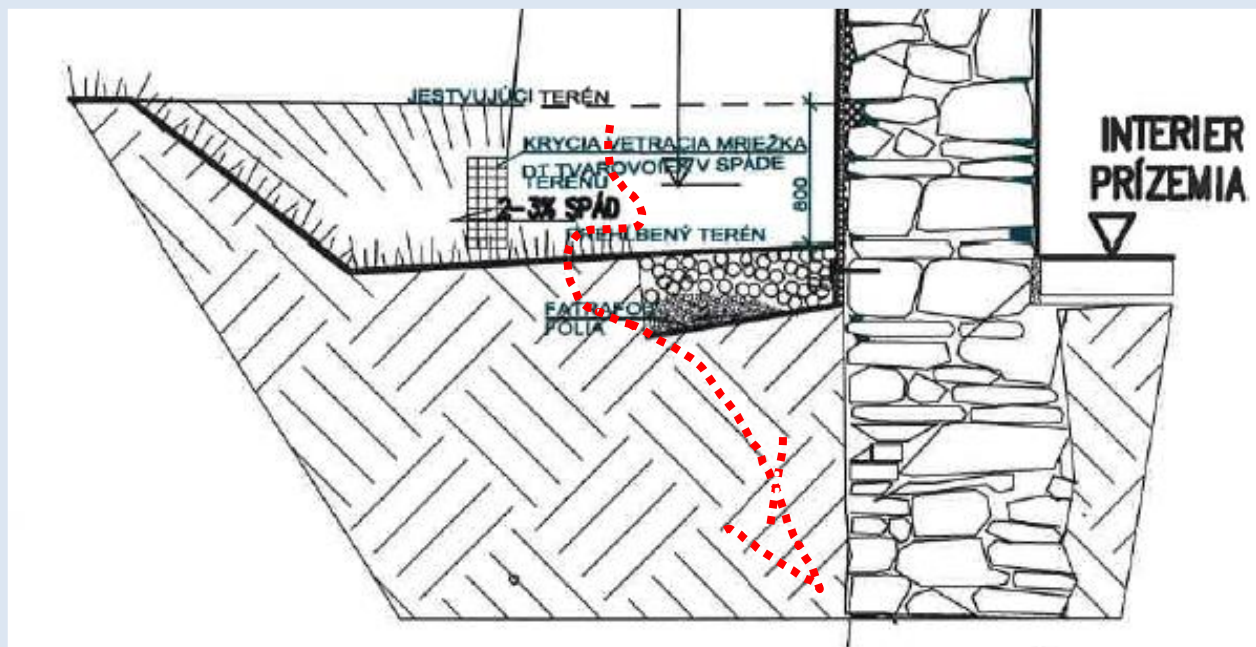
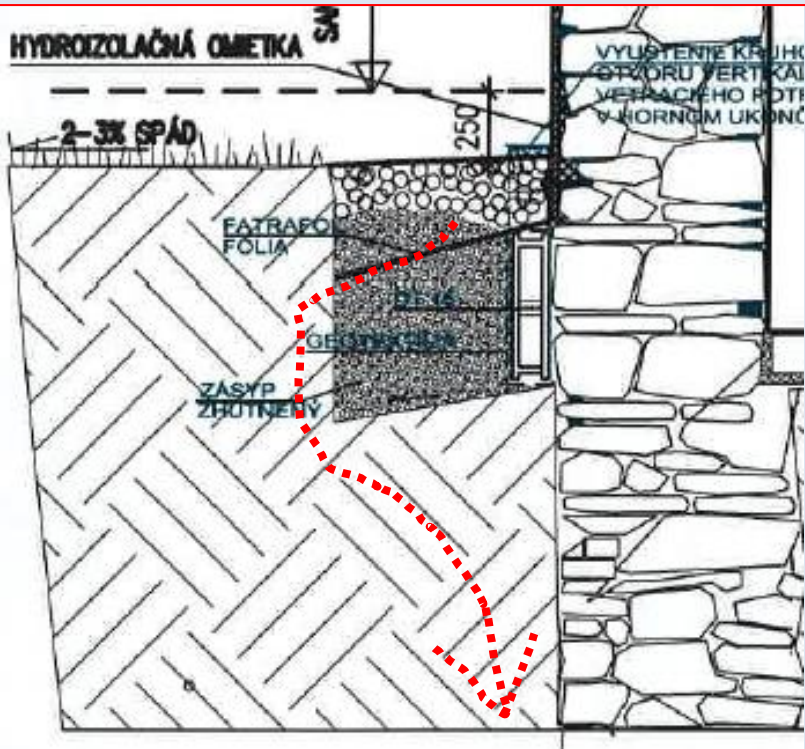

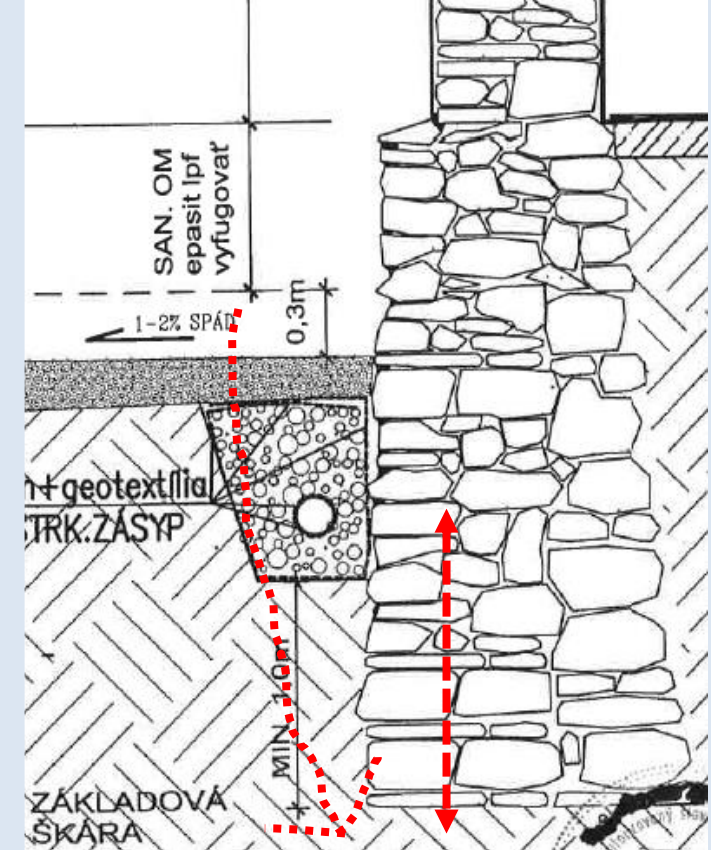
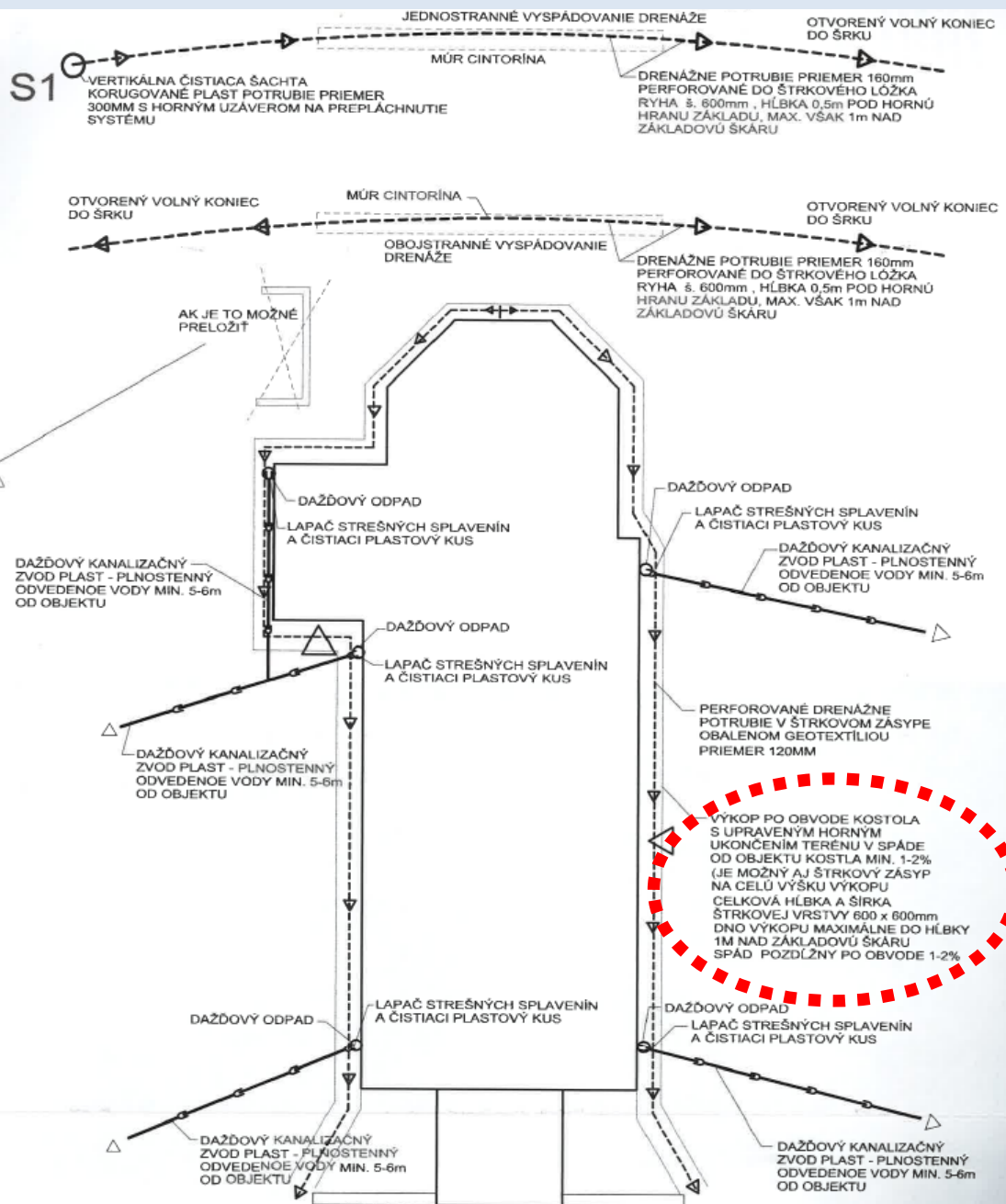

VÝKOP PO OBVODE KOSTOLA
S UPRAVENÝM HORNÝM UKONČENÍM
TERÉNU V SPÁDE OD OBJEKTU KOSTOLA
MIN. 1-2%

**JE MOŽNÝ AJ ŠTRKOVÝ ZÁSYP NA
CELÚ VÝŠKU VÝKOPU (????????)**

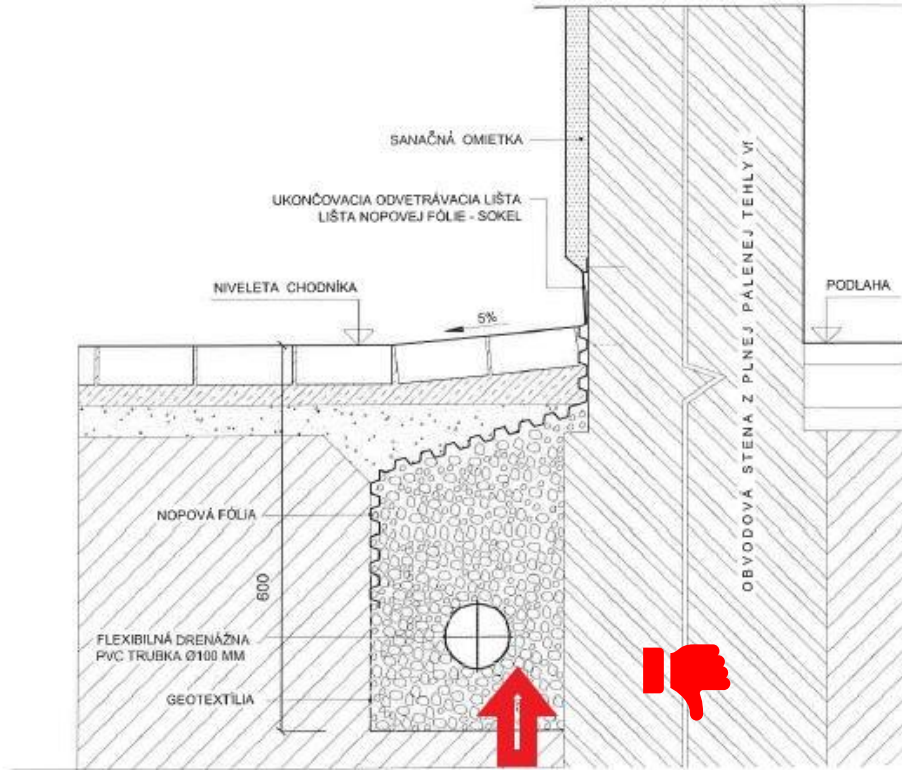

REZ 1 - 1 DETAIL VETRACIEHO KANÁLIKA V EXTRÉMNE ZAVLHNUTEJ ČASTI KOSTOLA - PRI VSTUPE

KOSTOL NAJSVÄTEJŠEJ TROJICE VO VIŠŤUKU

VYSÚŠANIE ZAVLHNUTÉHO MURIVA VZDUCHOIZOLAČNOU METÓDOU
SCHÉMA VETRACIEHO SYSTÉMU - REZ 1 - 1

3

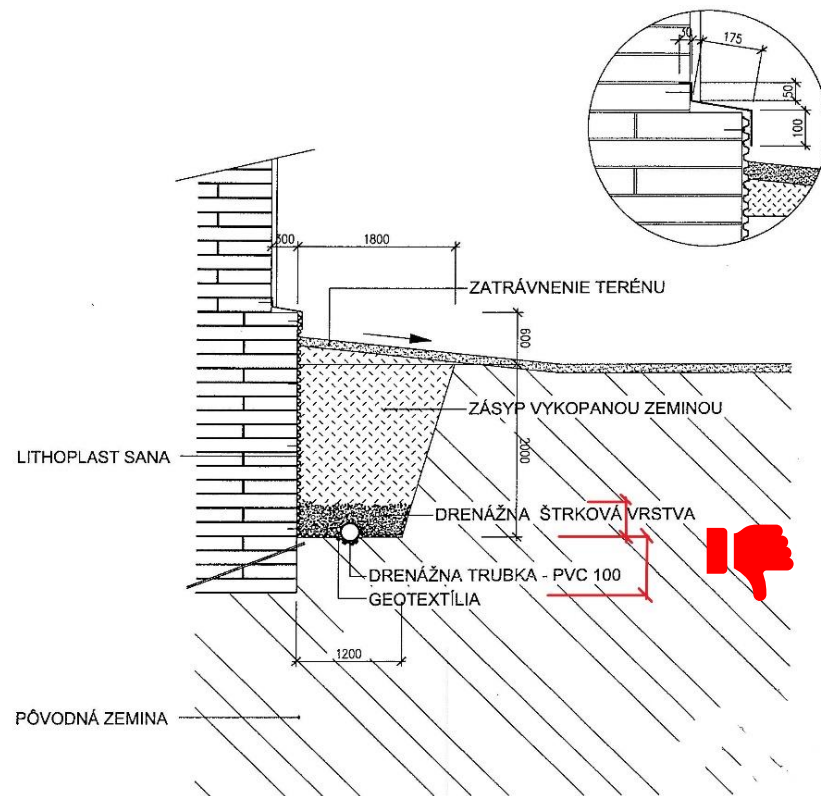

Kostol Panny Márie Snežnej v Šoporni
Návrh sanácie obvodového muriva - 1. etapa

Kostol Premenenia Pána Špania Dolina

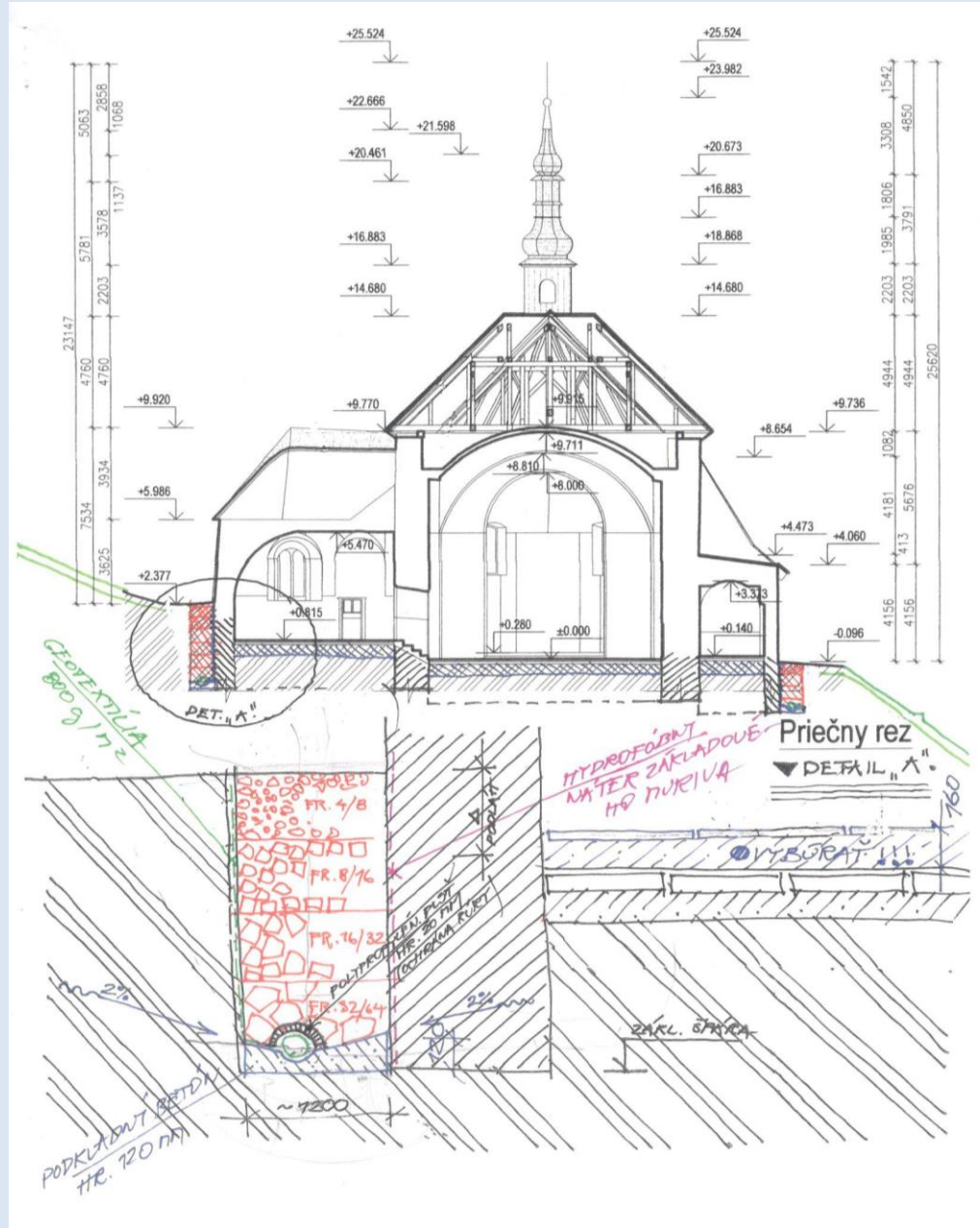

Prapôvodcovia:

Odborná literatúra, normy

Rešerš odbornej literatúry

Drenáže a odvětrávací systémy rubu muriva

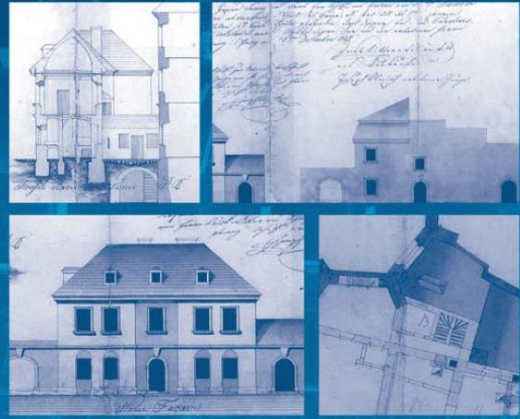

100 TRADIČNÍCH STAVEBNÍCH DETAILŮ
OCHRANA PROTI VODĚ
Michael Balík, Jaroslav Solar

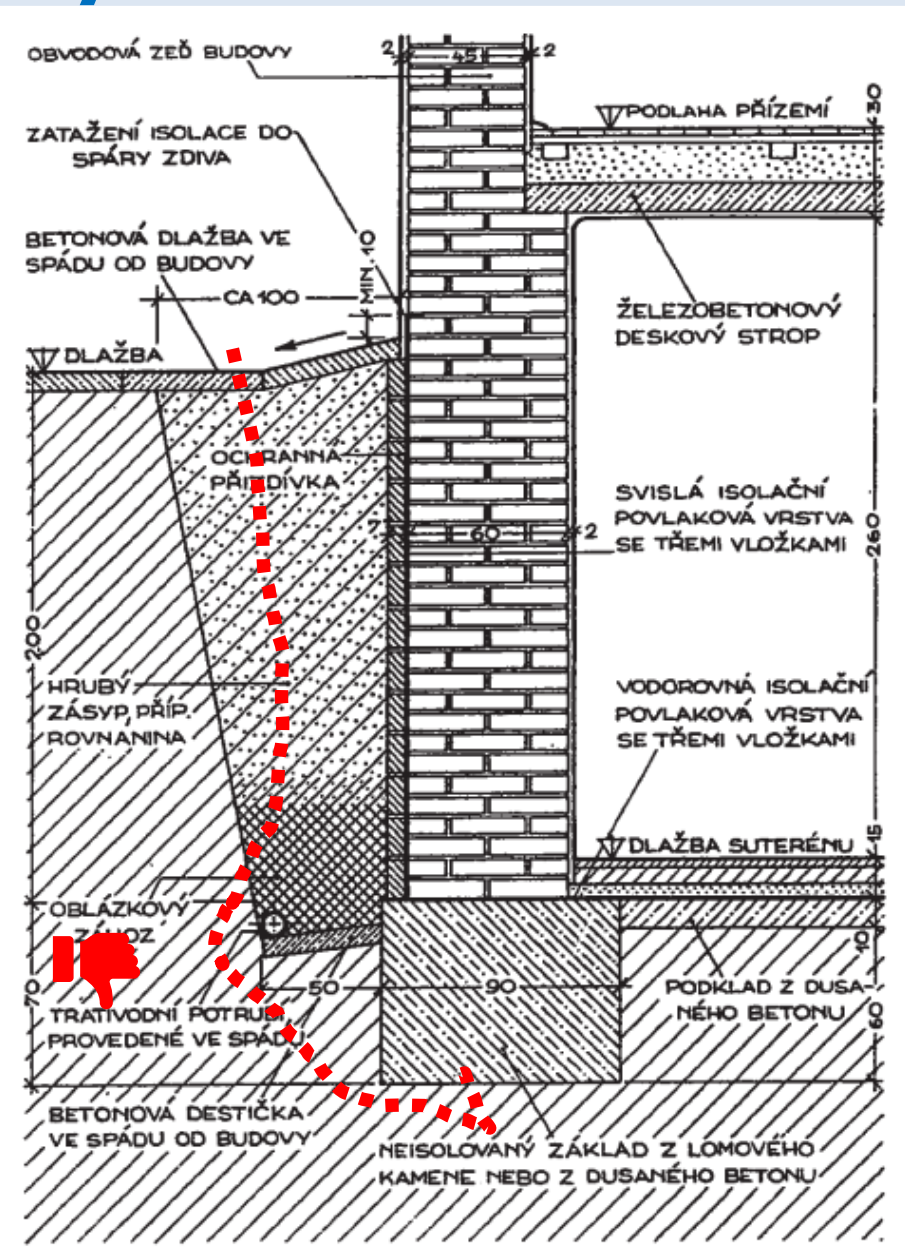
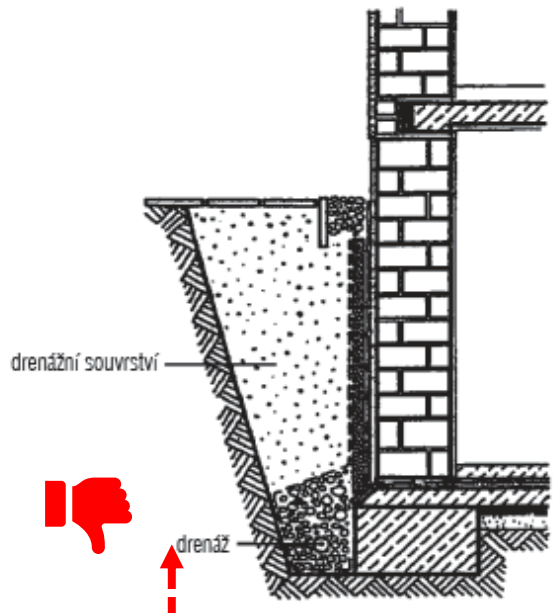

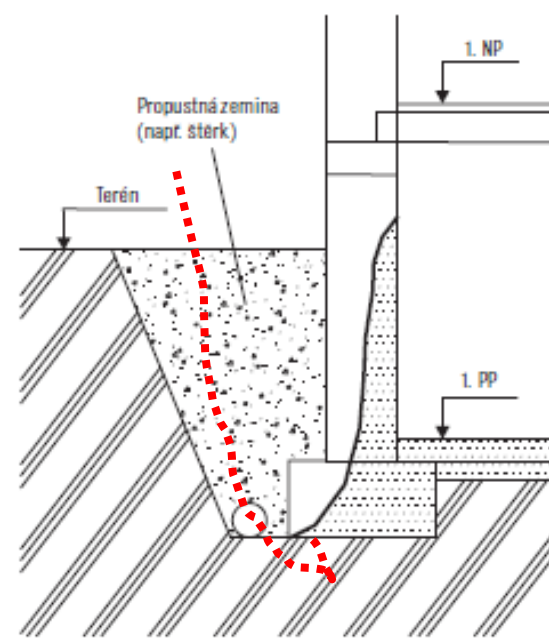
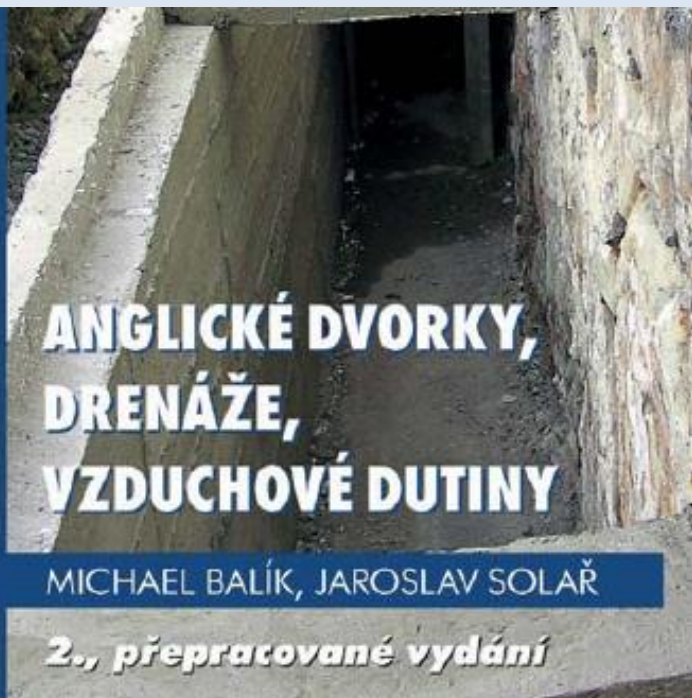

Obr. 71 Možnost řešení odvodu dešťové vody a odvlhčení zdiva skrze drenážní těleso vytvořené vysoce propustným násypem

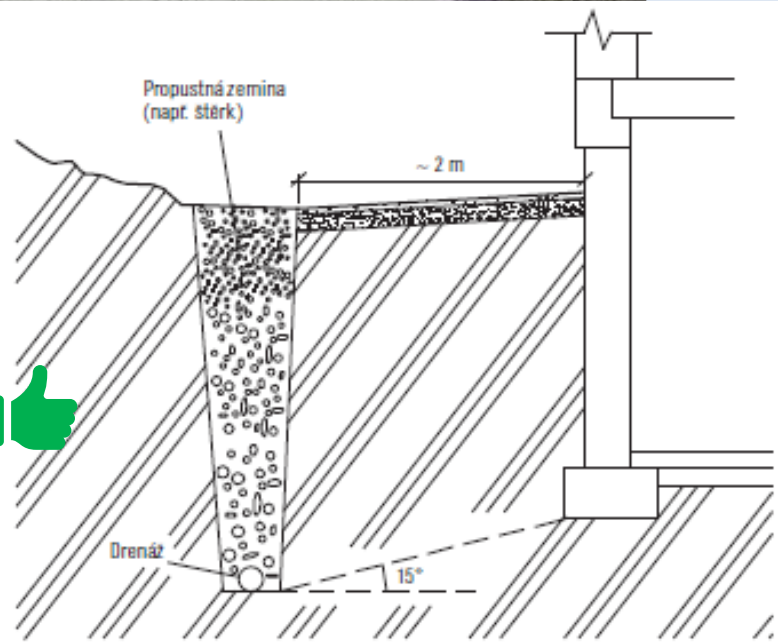

Obr. 72 Drenáž u objektu situovaného ve svahu

Zdeněk Štefek, Pavel Zejda, Václav Kupilík

SPODNÍ STAVBA HISTORICKÝCH BUDOV



Chybný způsob realizace drenážního systému

- Drenážní systém v těsné blízkosti stavby podél základové konstrukce nesmí být uložen pod úrovní základové spáry, neboť může docházet ke zvodňování horninového prostředí v okolí stavby, což může mít za následek statické poruchy objektu.

Obrázek 5.100 Nesprávný návrh umístění drenáže pod úrovní základové spáry

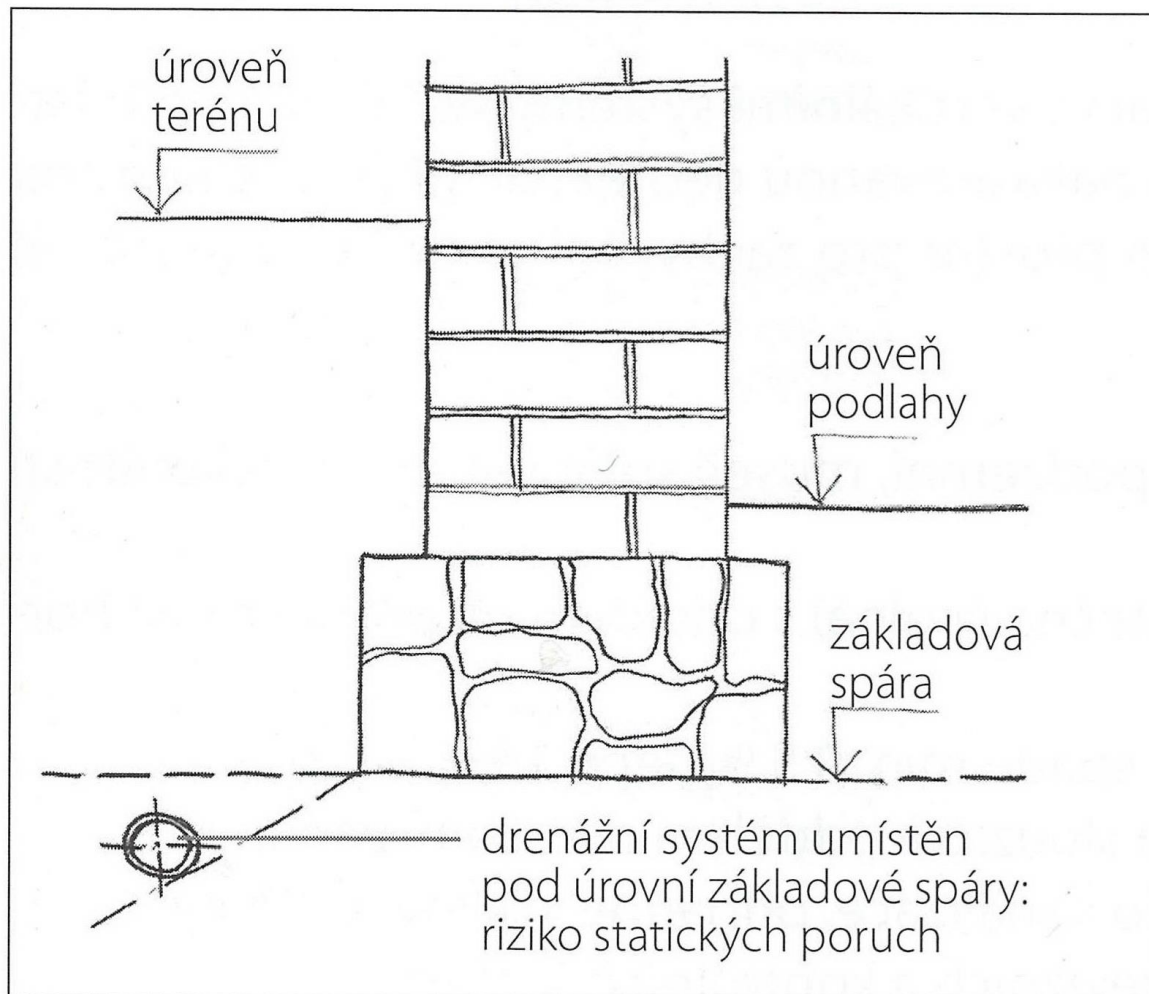

TECHNICKÁ KNIŽNICE
AUTORIZOVANÉHO
INŽENÝRA A TECHNIKA



PORUCHY A REKONSTRUKCE ZDĚNÝCH BUDOV

Jiří Witzany

1999

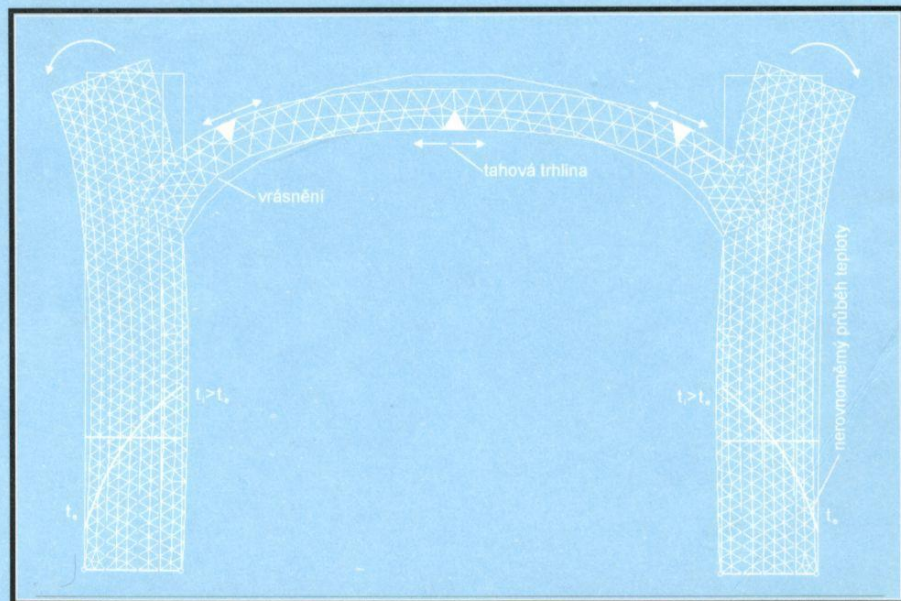

TK 17

OBSAH TECHNICKÁ KNIŽNICE
AUTORIZOVANÉHO INŽENÝRA A TECHNIKA

Předmluva

1. Historický vývoj
2. Stavební řady a typy zděné budovy platné od r. 1860 do r. 1950
3. Charakteristika zděných budov a konstrukcí z období 1860 až 1950
4. Charakteristické poruchy nosných zděných konstrukcí
- 4.1 Příčiny poruch, zatěžovací účinky a vlivy
- 4.2 Zásady sanace
- 4.2.1 Důvodní příčiny
- 4.2.2 Důvodní příčiny



PORUCHY A REKONSTRUKCE ZDĚNÝCH BUDOV

- Výměna porušeného zdiva nosných stěn a pilařů
Statické zajištění nakloněné nosné obvodové stěny
Sanace kamene, kamenného a režného zdiva a povrchových úprav zdiva
- Zděné klenbové stropní konstrukce
Provádění valených zděných kleneb
Navrhování zděných kleneb podle empirických vzorců
Statické řešení kleneb
Charakteristické poruchy zděných kleneb
Rekonstrukce kleneb
- TK 17
- Provádění otvorů ve zděných klenbách
Rovné (ploché) klenby, betonové trámové konstrukce a prefabrikované stropní konstrukce
Rovné zděné klenby
Charakteristické poruchy stropních konstrukcí (trámové stropy, keramické stropy, betonové stropy)
Rekonstrukce a sanace rovných (plochých) stropních konstrukcí

Pro Českou komoru autorizovaných inženýrů a techniků
připravil Český svaz stavebních inženýrů

Praha, 1999

• DODATEČNÁ PÁSOVÁ HYDROIZOLACE

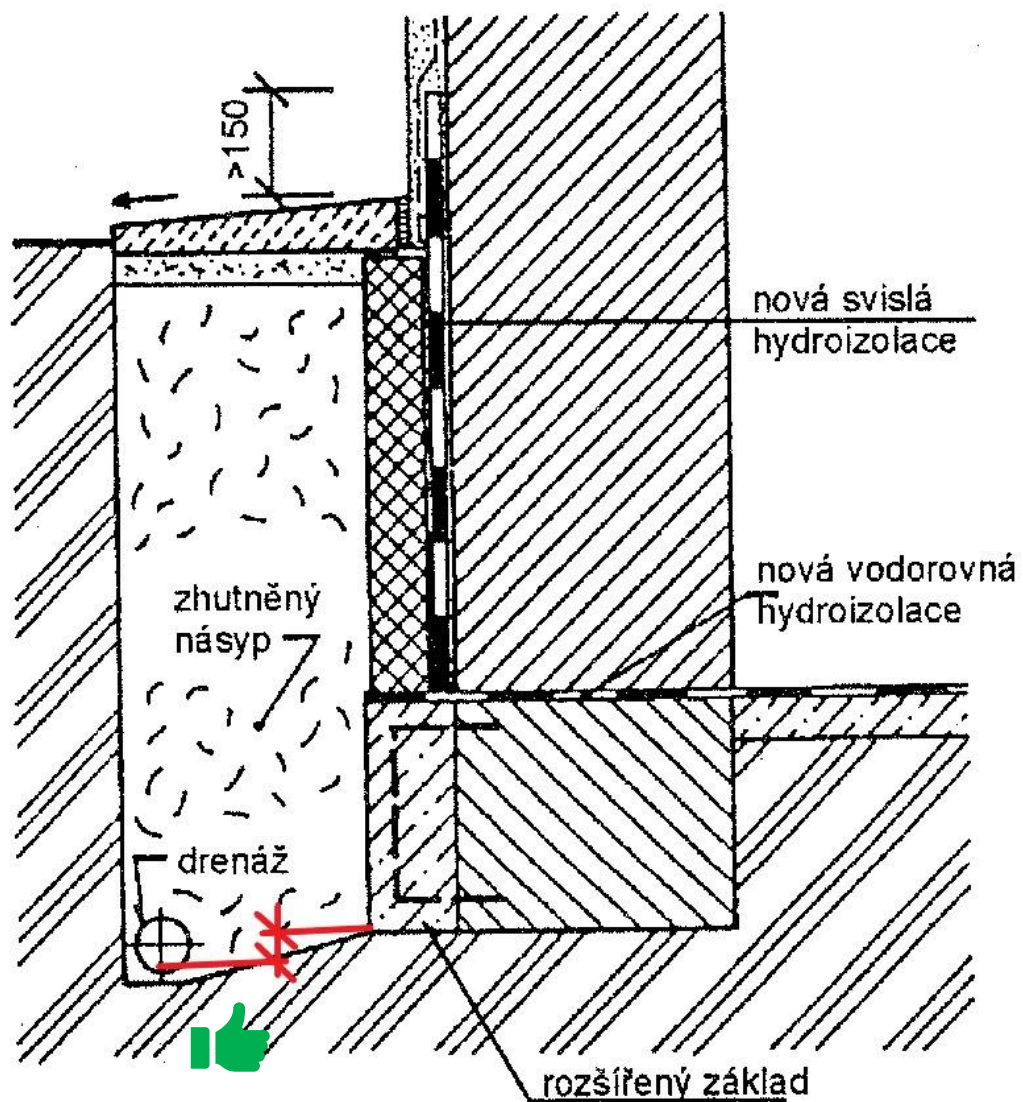

• HYDROIZOLACE PROFILOVANÝMI FÓLIEMI

- 1-bet. mazanina vyzt. síti
- 2-písk. lepenka
- 3-profil. fólie 25-30 mm
- 4-podklad. beton

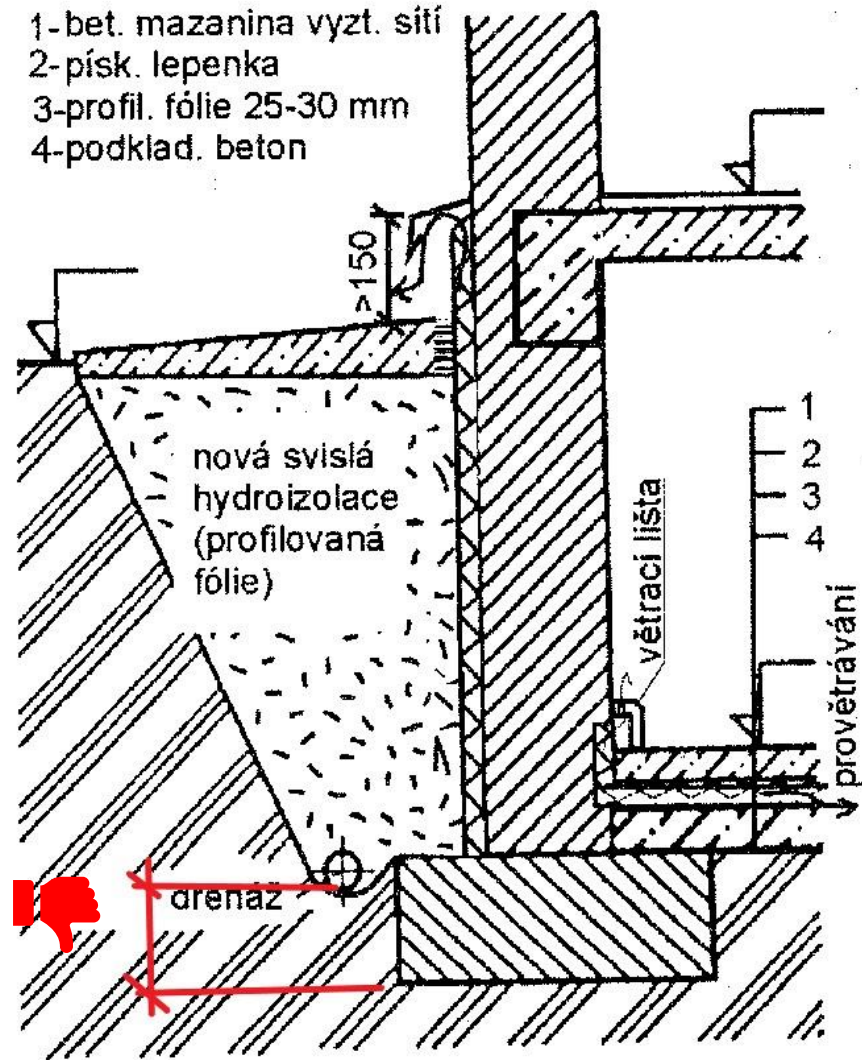

• PROVEDENÍ VRTŮ VE ZDIVU PRO CHEMICKOU INFUZI Z VNĚJŠÍ STRANY

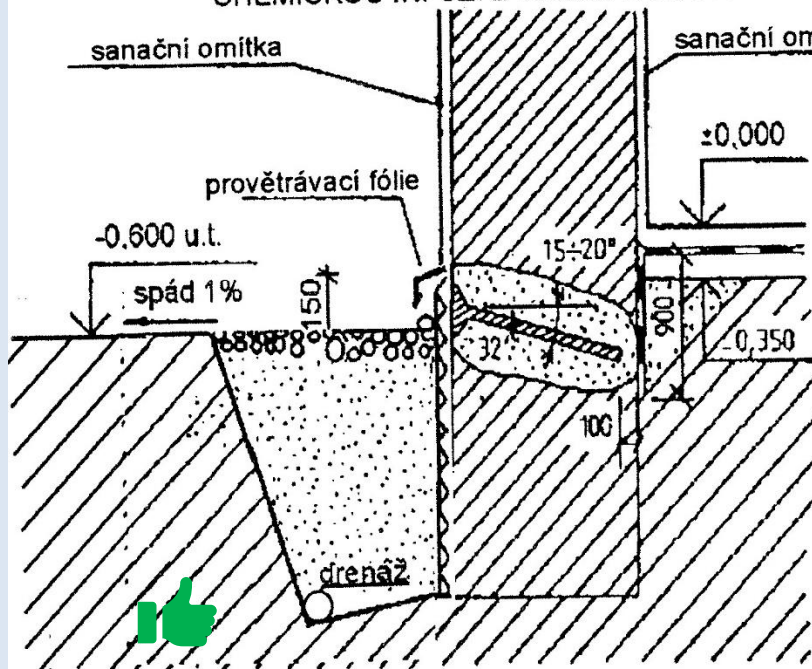

• PROVEDENÍ VRTŮVE ZDIVU PRO CHEMICKOU INFUZI Z OBOU STRAN

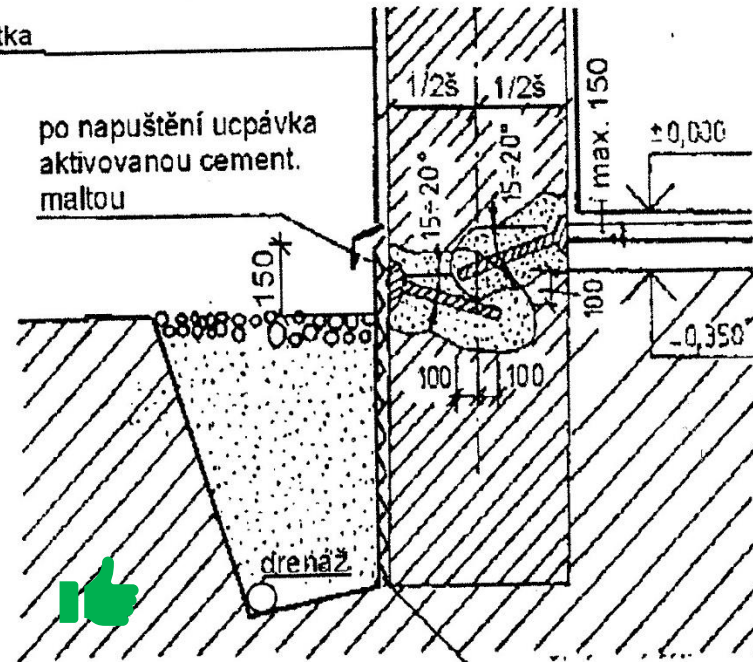

• schéma provádění infuzí

• PROVEDENÍ VRTŮVE ZDIVU PRO CHEMICKOU INFUZI Z VNITŘNÍ STRANY

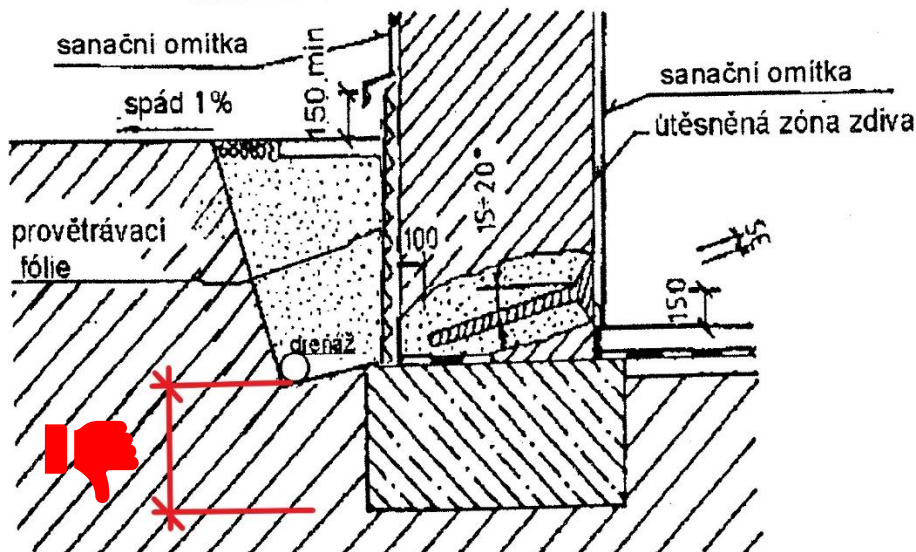



OBNOVA A REKONSTRUKCE STAVEB

Poruchy, degradace, sanace

ČVUT

ČESKÉ VYSOKÉ
UČENÍ TECHNICKÉ
V PRAZE

prof. Ing. Jiří Witzany, DrSc., dr.h.c.
prof. Ing. Richard Wasserbauer, DrSc.
doc. Ing. Tomáš Čejka, Ph.D.
Ing. Klára Kroftová, Ph.D.
Ing. Radek Zigler, Ph.D.



FAKULTA
STAVEBNÍ
ČVUT V PRAZE

2018

OBNOVA A REKONSTRUKCE STAVEB

Poruchy, degradace, sanace

prof. Ing. Jiří Witzany, DrSc., Dr.h.c.
prof. Ing. Richard Wasserbauer, DrSc.
doc. Ing. Tomáš Čejka, Ph.D.
Ing. Klára Kroftová, Ph.D.
Ing. Radek Zigler, Ph.D.

2018

České vysoké učení technické v Praze

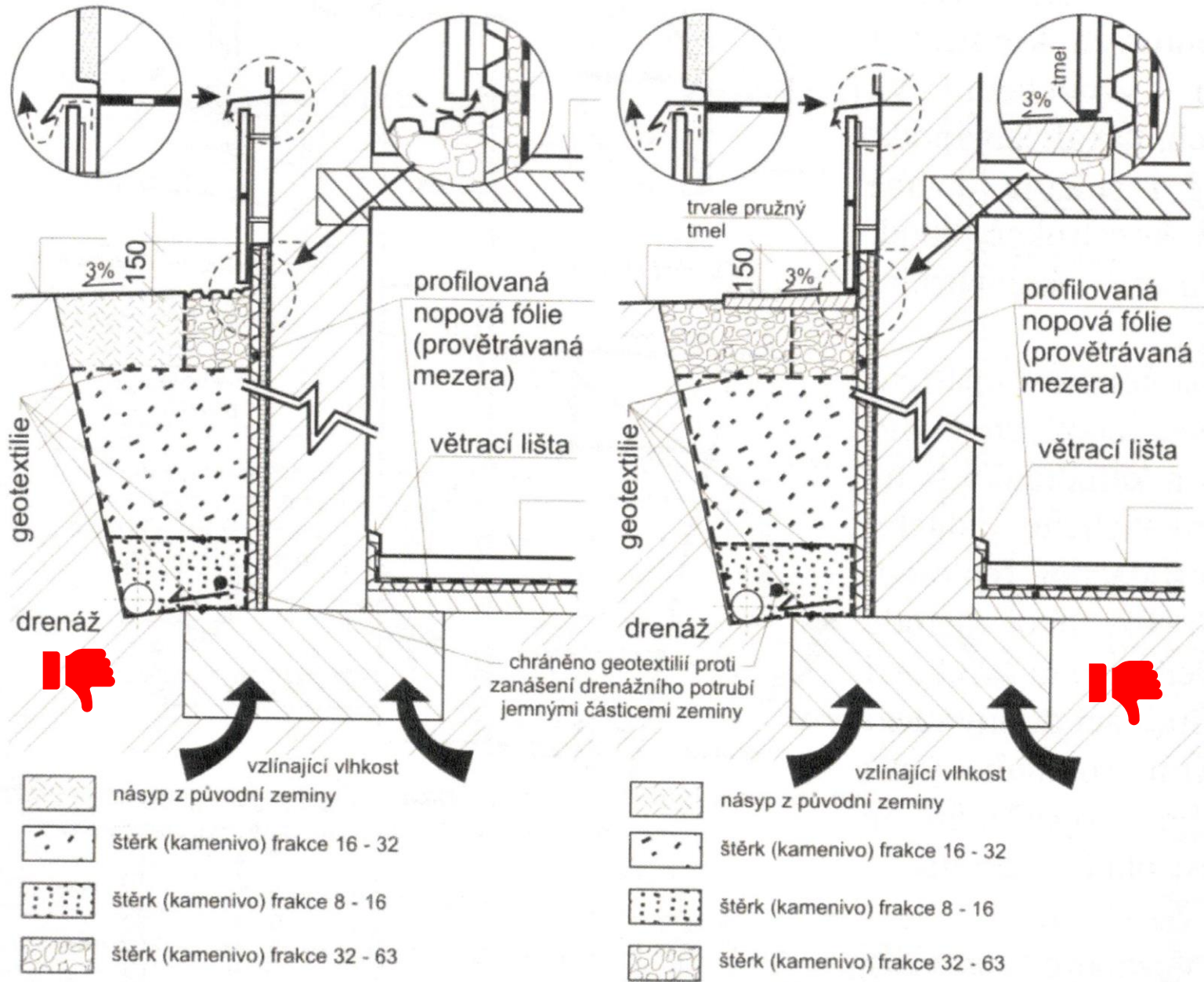

Obr. 6.95 Nekontaktní obklad soklu s provětrávací mezerou

a) Ochrana obvodového podzemního zdiva vzduchovými dutinami

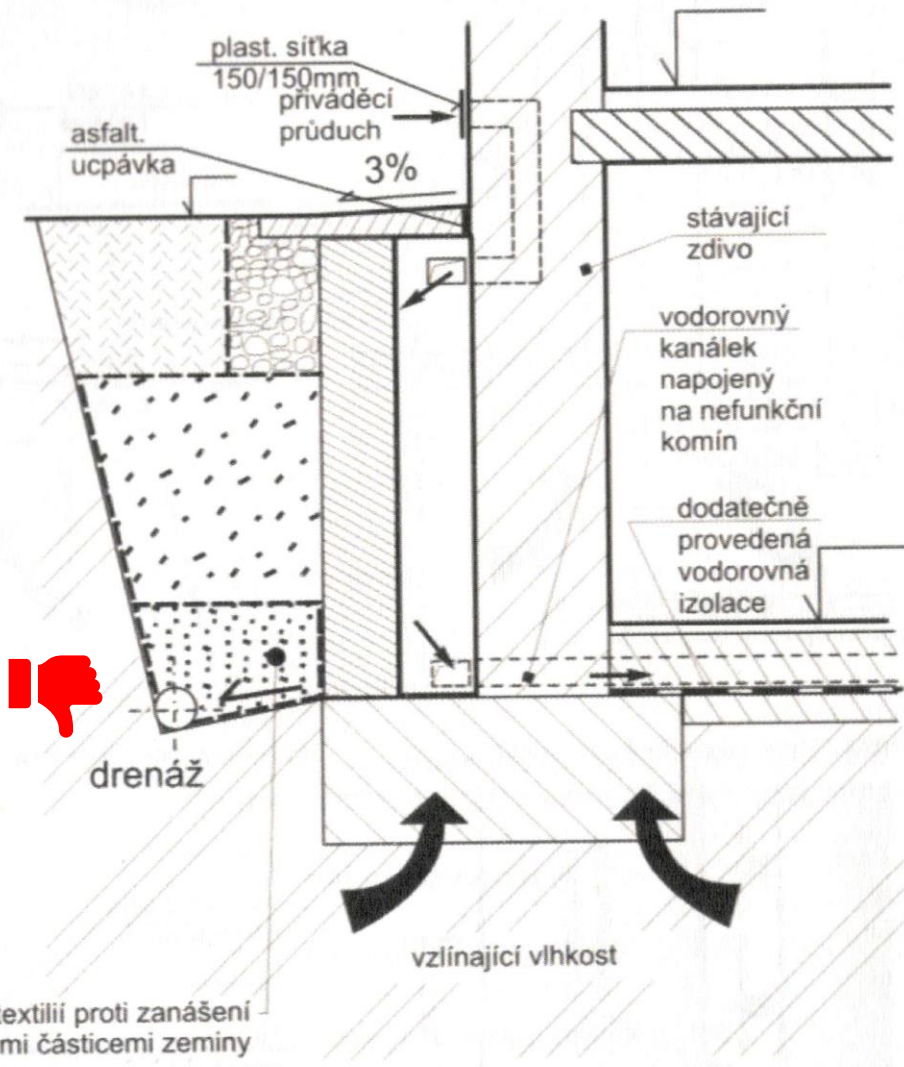
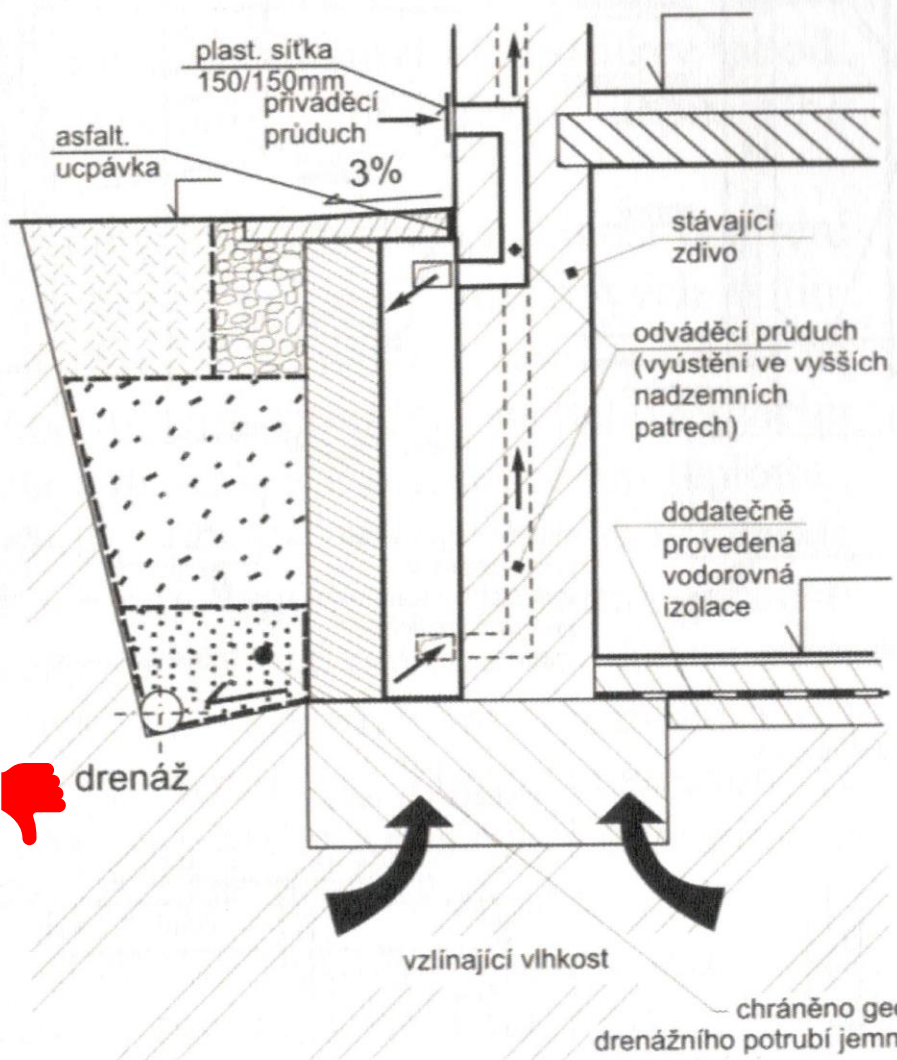

chráněno geotextilií proti zanášení drenážního potrubí jemnými částicemi zeminy

2024

Obnova, sanace a rekonstrukce historických staveb

Jiří Witzany a kolektiv

Academia

1

Obnova, sanace a rekonstrukce historických staveb

Jiří Witzany a kolektiv

Academia

2

Obnova, sanace a rekonstrukce historických staveb

Svazek 1.

Jiří Witzany a kol.

Spoluautoři:

Ing. Radek Zigler, Ph.D.

doc. Ing. Klára Kroftová, Ph.D.

prof. Ing. Martin Jiránek, CSc.

doc. prof. Ing. Richard Wasserbauer, DrSc.

doc. Ing. Jan Kaňka, Ph.D.

doc. Ing. František Kulhánek, CSc.

doc. Ing. Václav Kupilík, CSc.



doc. dr. Ing. Zbyněk Svoboda

doc. Ing. Tomáš Čejka, Ph.D.

nechráněno před přímým smáčením

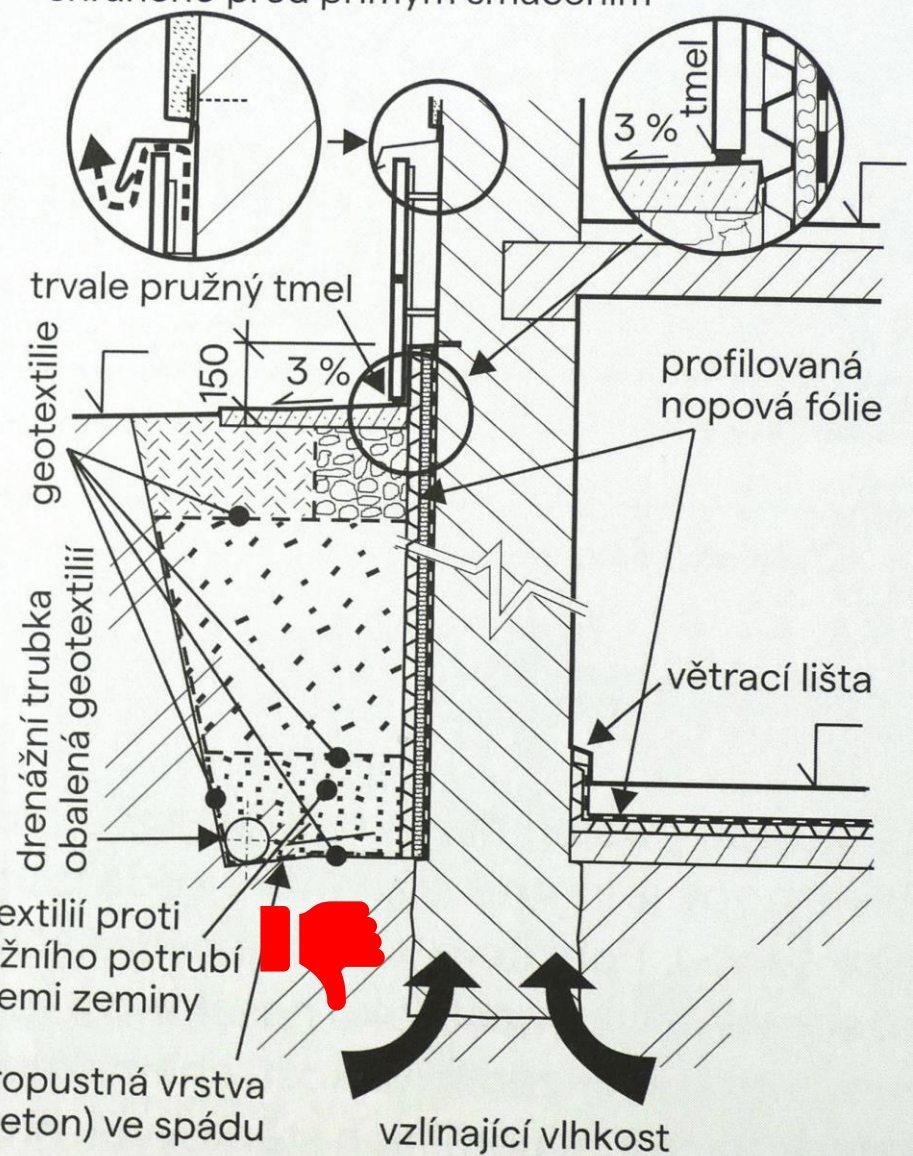
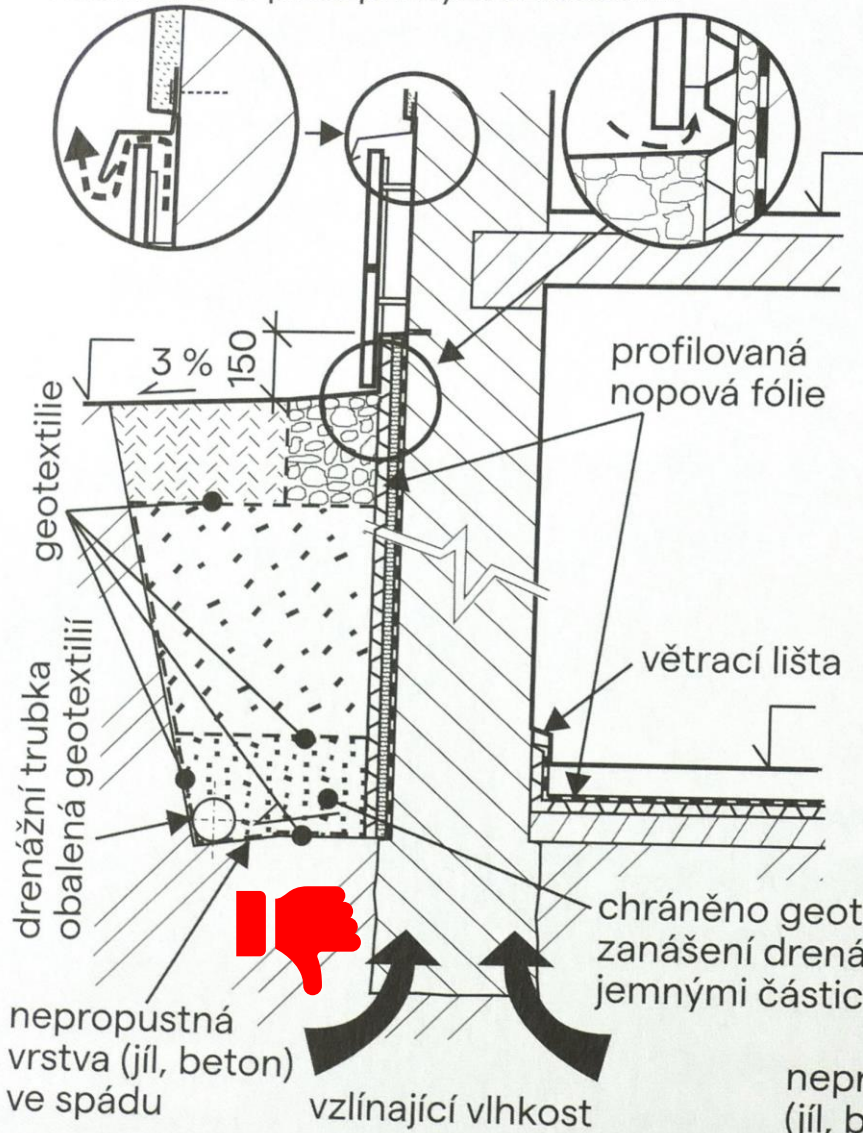
chráněno před přímým smáčením

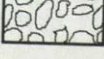

- | | | | | |
|--|-------------------------------|---|-------------------------------|-----------------------|
|  | násyp z původní zeminy |  | štěrk (kamenivo) frakce 8/16 | } hutněno po vrstvách |
|  | štěrk (kamenivo) frakce 16/32 |  | štěrk (kamenivo) frakce 32/63 | |

chybné řešení („bridging“)

správné řešení

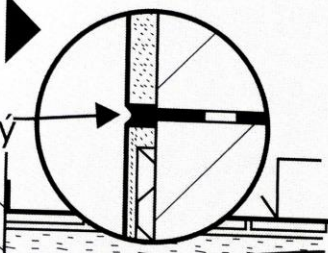
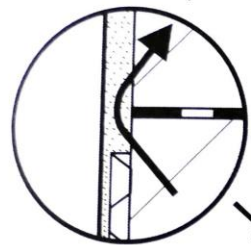

trvale pružný tmel



násyp z původní zeminy



štěrk (kamenivo) frakce 8/16



štěrk (kamenivo) frakce 16/32



štěrk (kamenivo) frakce 32/63

Poznámka: násyp hutněn po vrstvách

sanační omtíka 3%

geotextilie

neomítnuté zdivo klenby a stěny se sanovanými spárami (váp. maltou)

provětrávaný prostor

difuzně propustná podlaha (volně položené betonové dlaždice do pískového lože)

drenážní trubka obalená geotextilií



nepropustná vrstva (jíl, beton) ve spádu

vzlínající vlhkost

chráněno geotextilií proti zanášení drenáž. potrubí jemnými částicemi zeminy

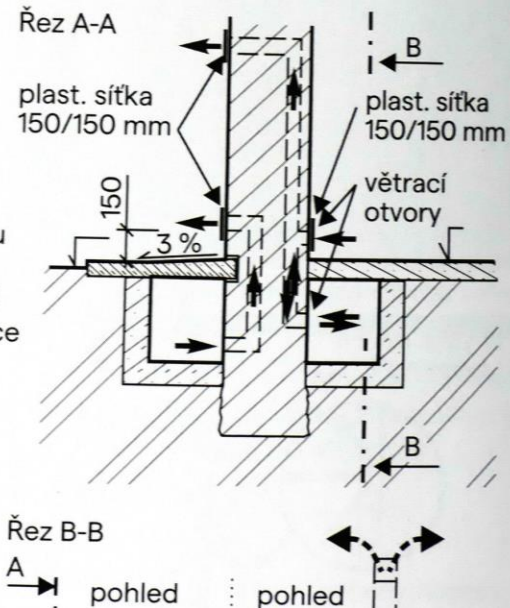
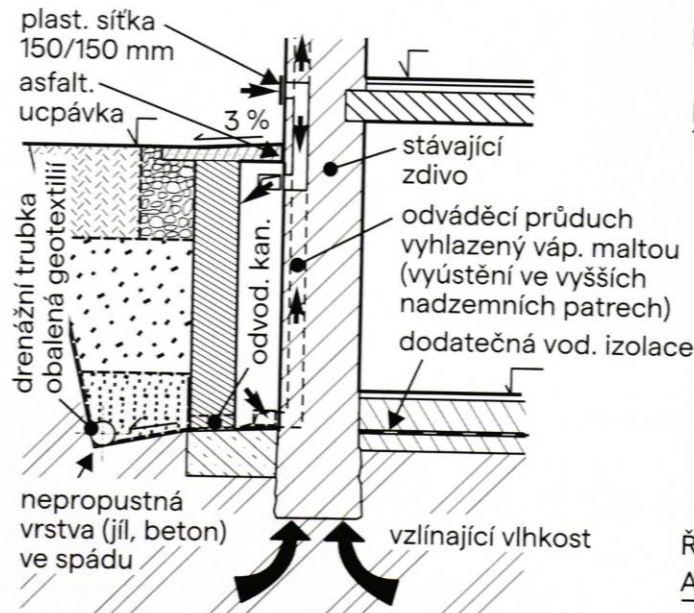
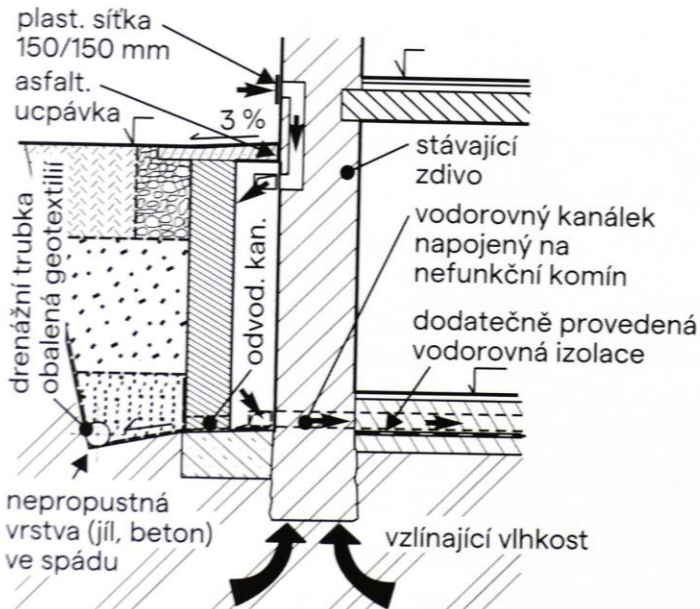
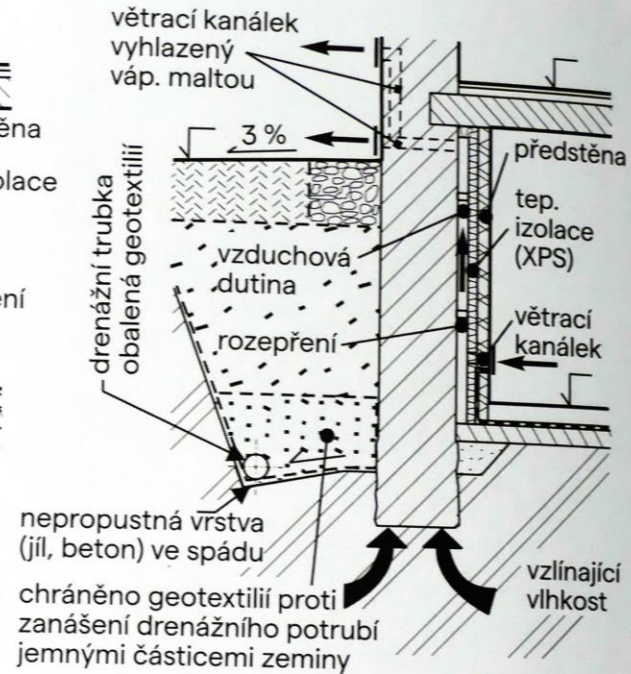
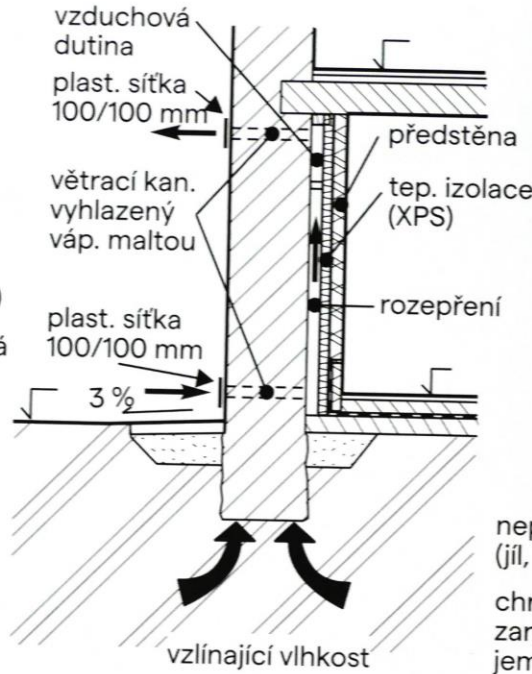
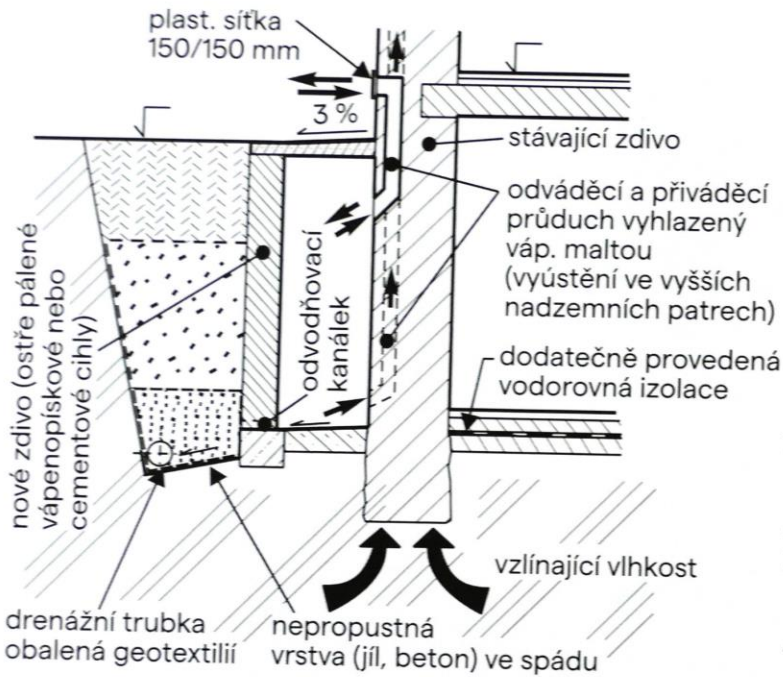

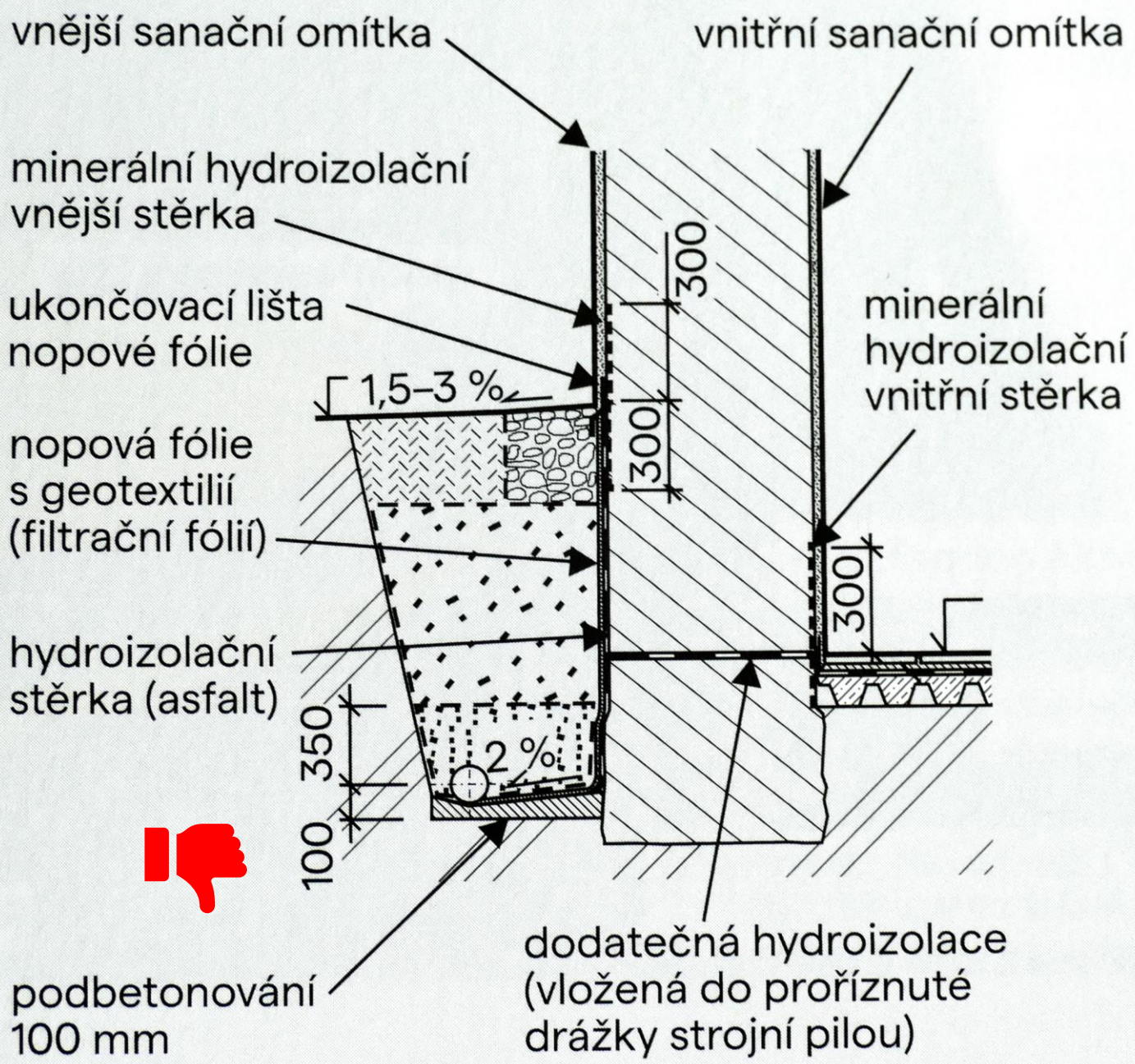

- 1 Zdivo
- 2 Zatloukáč hmoždinka
- 3 Lepení izolantu
- 4 Tepelný izolant
- 5 Armovací tmel
- 6 Armovací tkanina
- 7 Finální úprava
KNAUF
- 8 Trvale pružný tmel
- 9 Zasyp pracovní spáry
- 10 Geotextílie
- 11 Tepelná izolace XPS
- 12 Hydroizolační vrstva
- 13 Zdivo spodní stavby
- 14 Vnitřní omítka
- 15 Hydroizolační vrstva
- 16 Soklová omítka

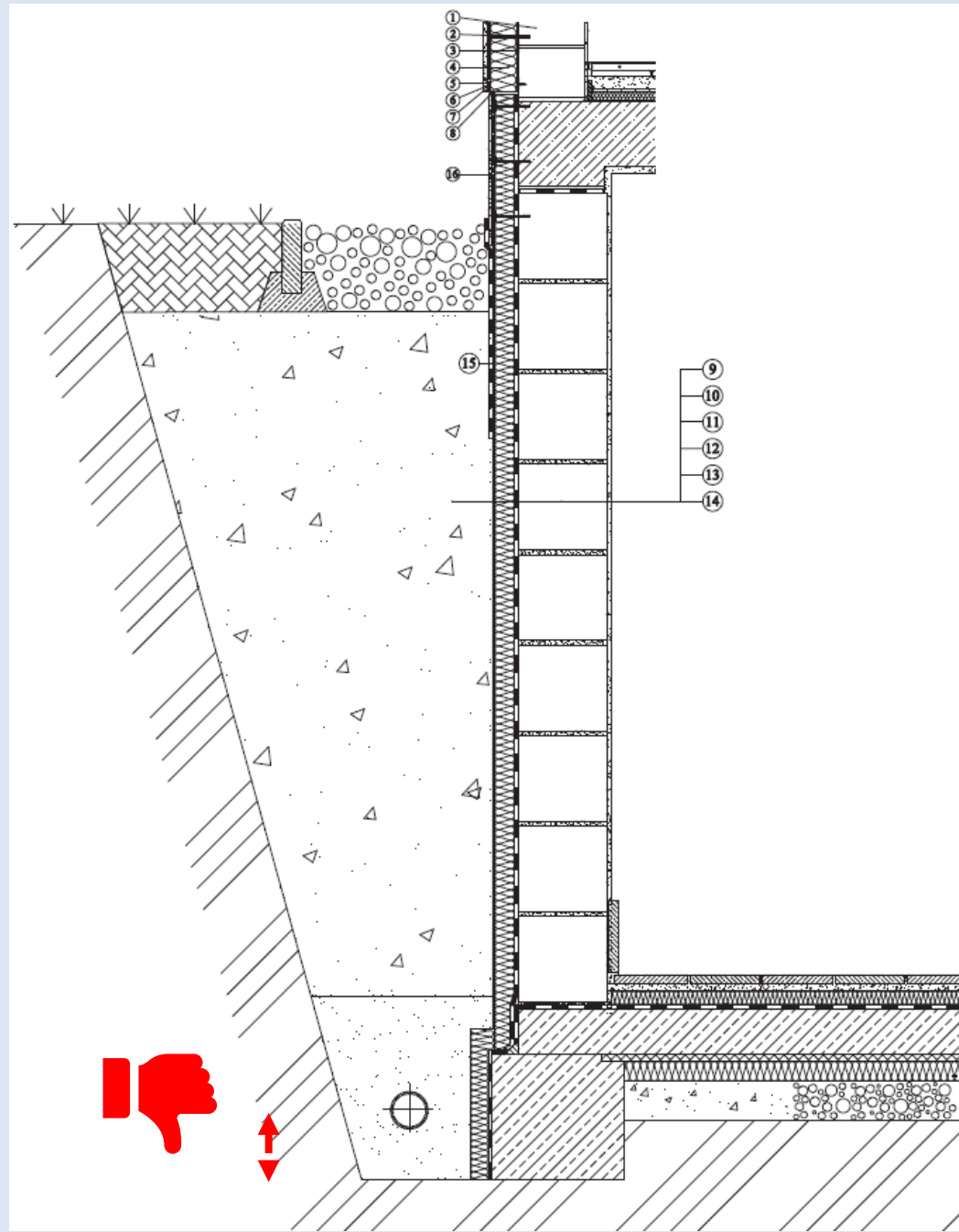

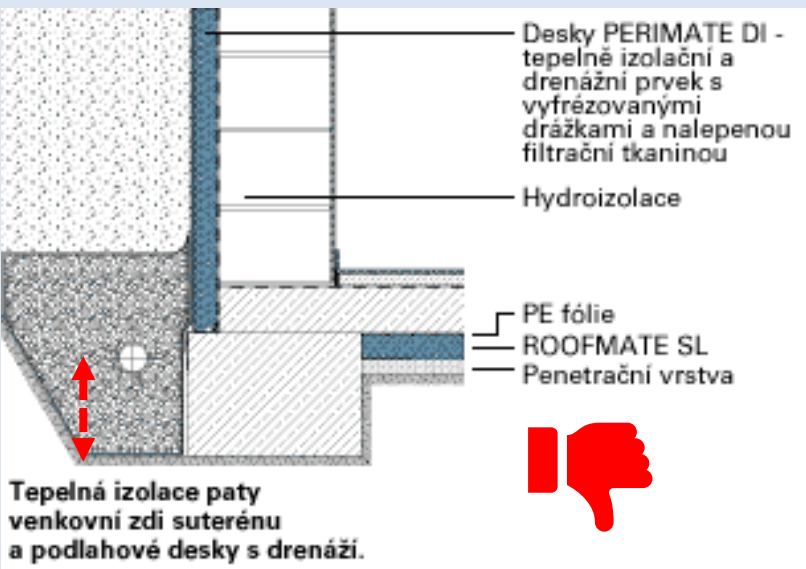
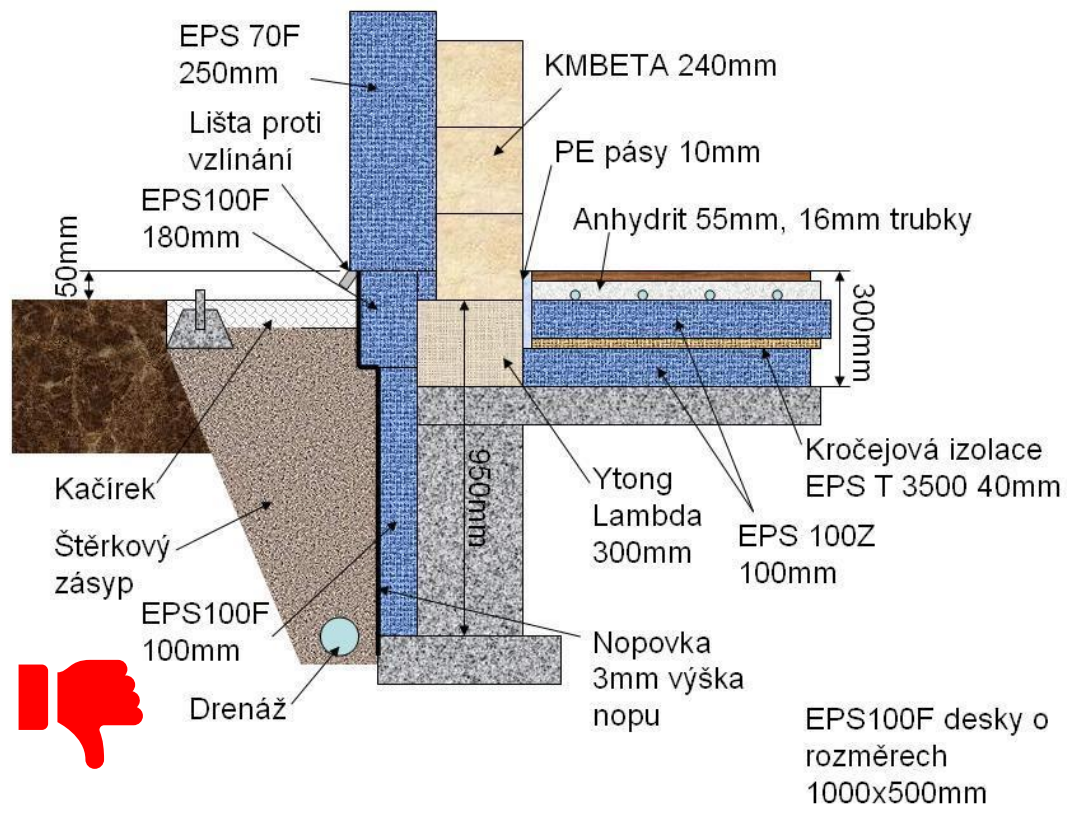

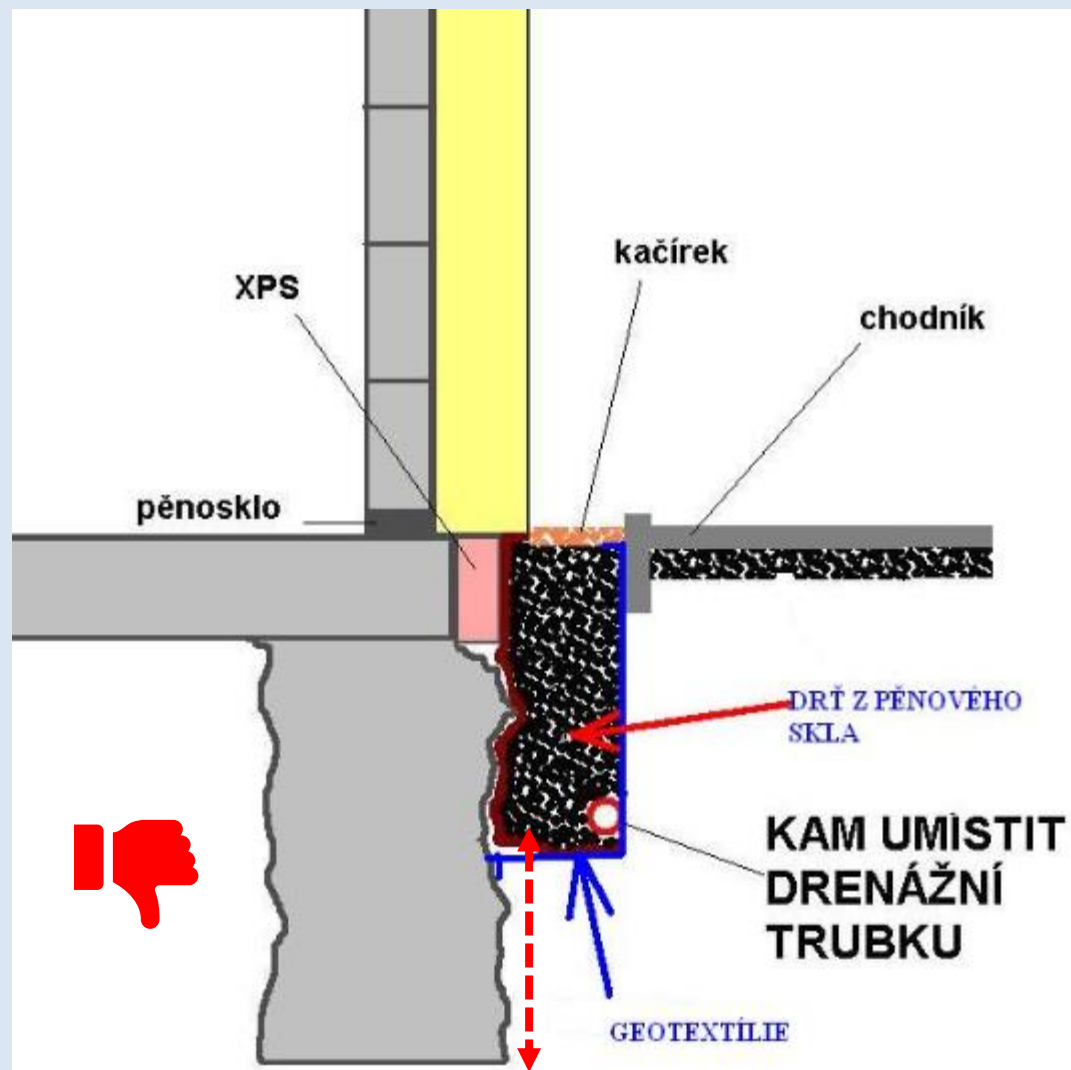

The background of the entire page is a close-up, high-speed photograph of water splashing, creating numerous bubbles and droplets. The water is clear and bright, set against a dark, almost black background, which makes the white and light blue tones of the water stand out. The splashing is vertical, with water falling from the top and creating a sense of motion and energy.

DEK TIME

07 | 2005

ČASOPIS SPOLEČNOSTI DEKTRADE
PRO PROJEKTANTY A ARCHITEKTY

KUTNAR SNÍH KONTRA STAVBA

NAVRHOVANÍ
A PROVÁDĚNÍ OBYVOVÉ
DRENAŽE
POZEMNÍCH OBJEKTŮ

POZVÁNKA
UVNITŘ OSLA

SEMINÁŘE
STŘECHY & IZOLACE
2006

C-KAZETOVÉ STĚNY
TEPELNĚ-TECHNICKÉ PARAMETRY

SCHÉMA 3
PŮDORYSNÉ USPOŘÁDÁNÍ OBVODOVÉ DRENÁŽE



SCHÉMA 4
VZOROVÝ PŘÍČNÝ ŘEZ OBVODOVOU DRENÁŽÍ



SCHÉMA 1 – ZDROJE VODY

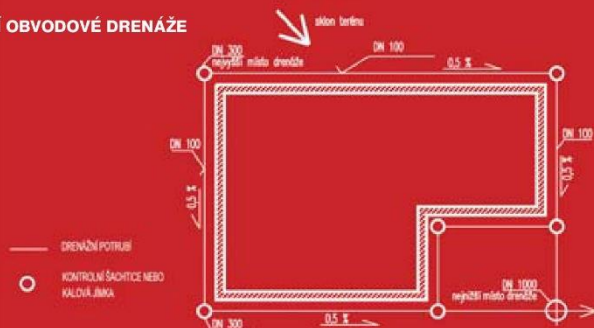

SCHÉMA 2 – ZACHYCNÍ VODY

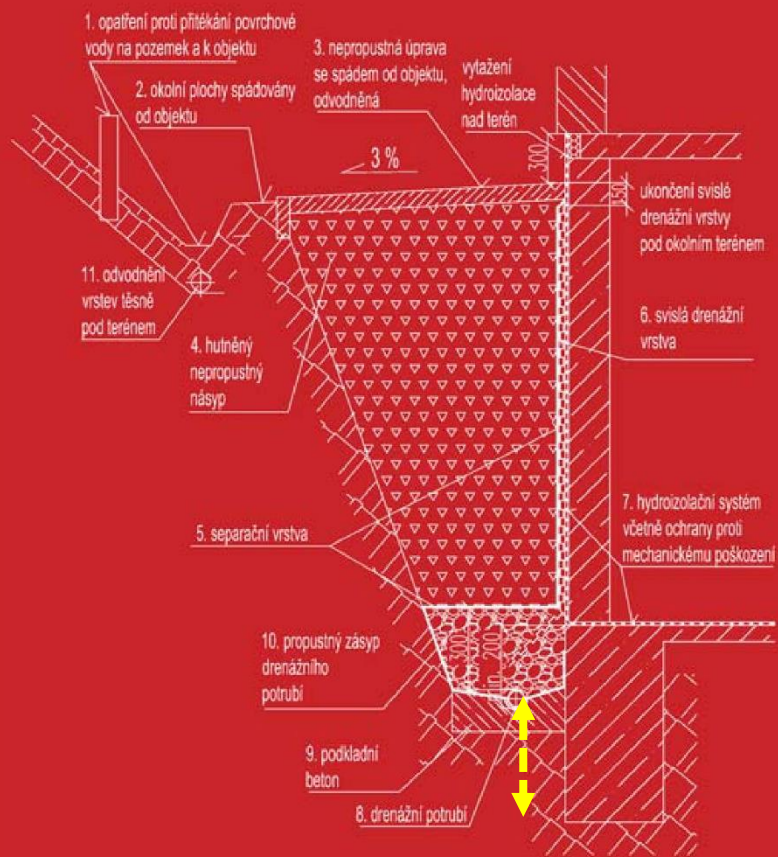

Legenda

- 1 – povrchová voda přitékající k objektu z okolních pozemků, strání, svahů a komunikací
- 2 – srážky dopadající do bezprostředního okolí objektu
- 3 – srážková voda zachycená a stékající ze stěn předmětného objektu
- 4 – srážková voda ze střechy objektu, v případě skupiny objektů je třeba počítat s vodou ze všech objektů
- 5 – voda přitékající k objektu těsně pod povrchem terénu v půdním prostředí
- 6 – podpovrchová voda pronikající stěnami výkopové jámy
- 7 – podpovrchová voda pronikající do jámy základovou spárou

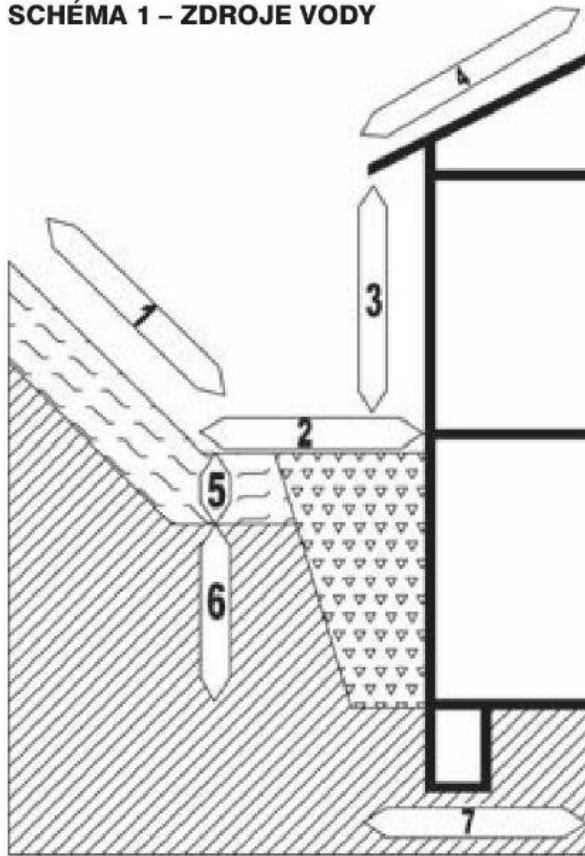
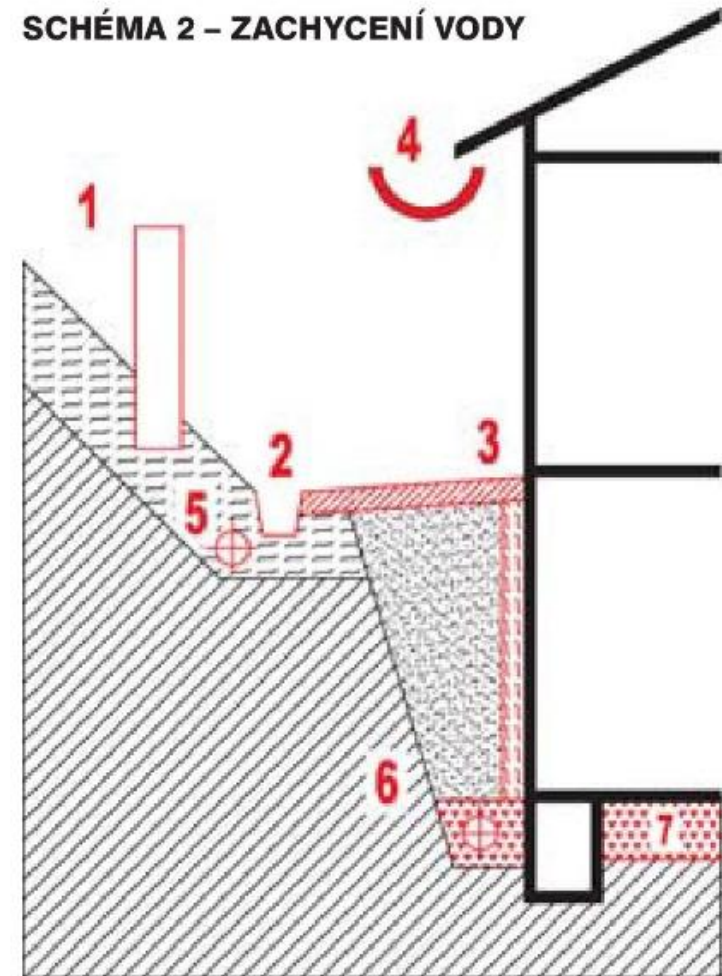

KUTNAR – Izolace spodní stavby

Skladby a detaily

únor 2009

konstrukční a materiálové řešení

10 SNIŽOVÁNÍ HYDROFYZIKÁLNÍHO NAMÁHÁNÍ SPODNÍ STAVBY NAD HLADINOU PODZEMNÍ VODY	43
10.1. TERMINOLOGIE	43
10.2. DRENÁŽ JAKO PROSTŘEDEK PRO ÚPRAVU HYDROFYZIKÁLNÍHO NAMÁHÁNÍ A PRO ZVÝŠENÍ SPOLEHLIVOSTI HYDROIZOLAČNÍ OCHRANY	43
10.3. ZÁSADY SNIŽENÍ PŘÍTOKŮ VODY DO ZÁSYPU STAVEBNÍ JÁMY	45
10.4. ODVODNĚNÍ TERÉNU U OBJEKTU	47
10.5. OBVODOVÁ DRENÁŽ	48

odvodnenie terénu pri objekte odvodneným štrkovým násypom

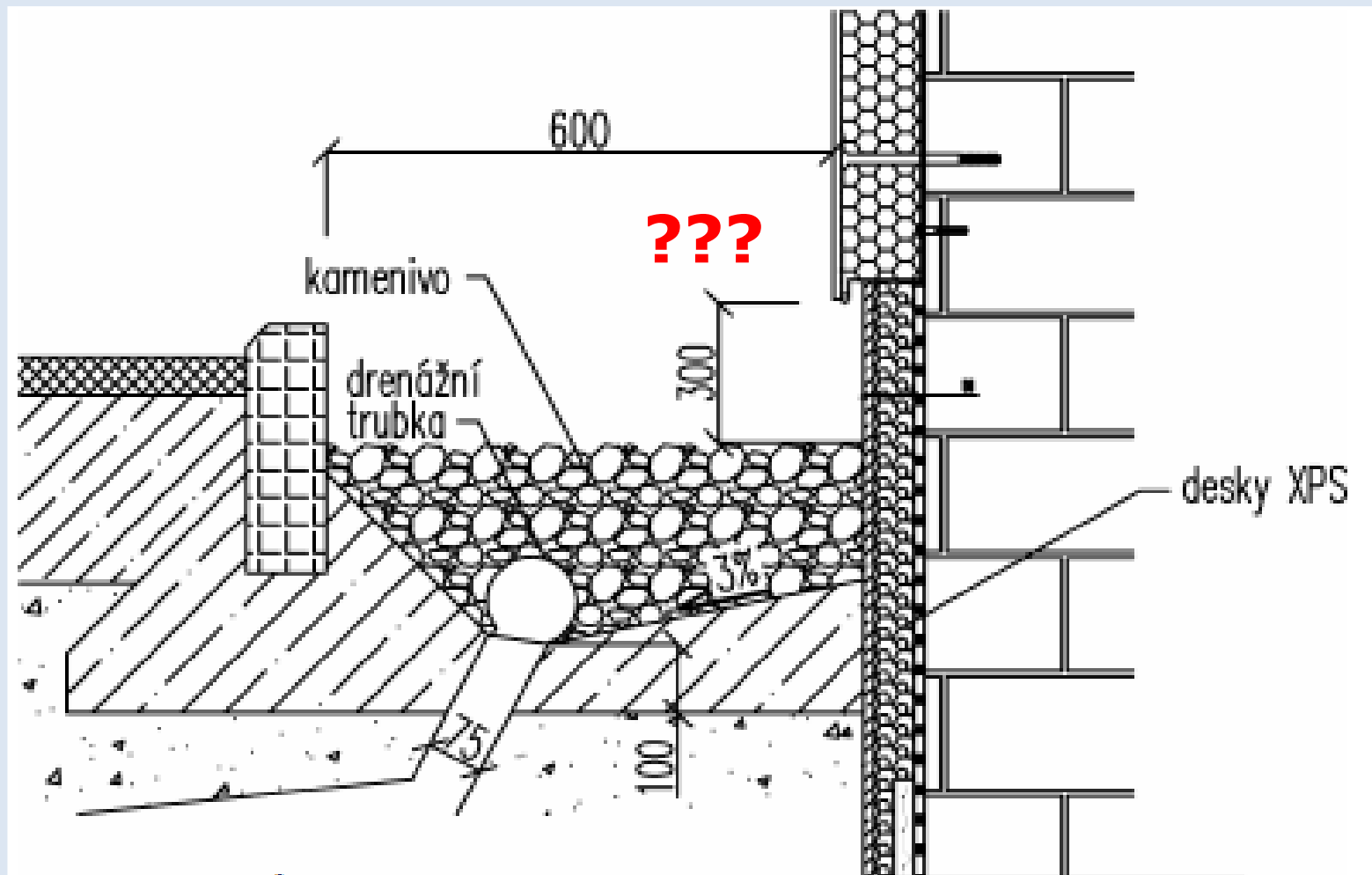

Obvodová drenáž

1. opatření proti přitékání povrchové vody na pozemek a k objektu

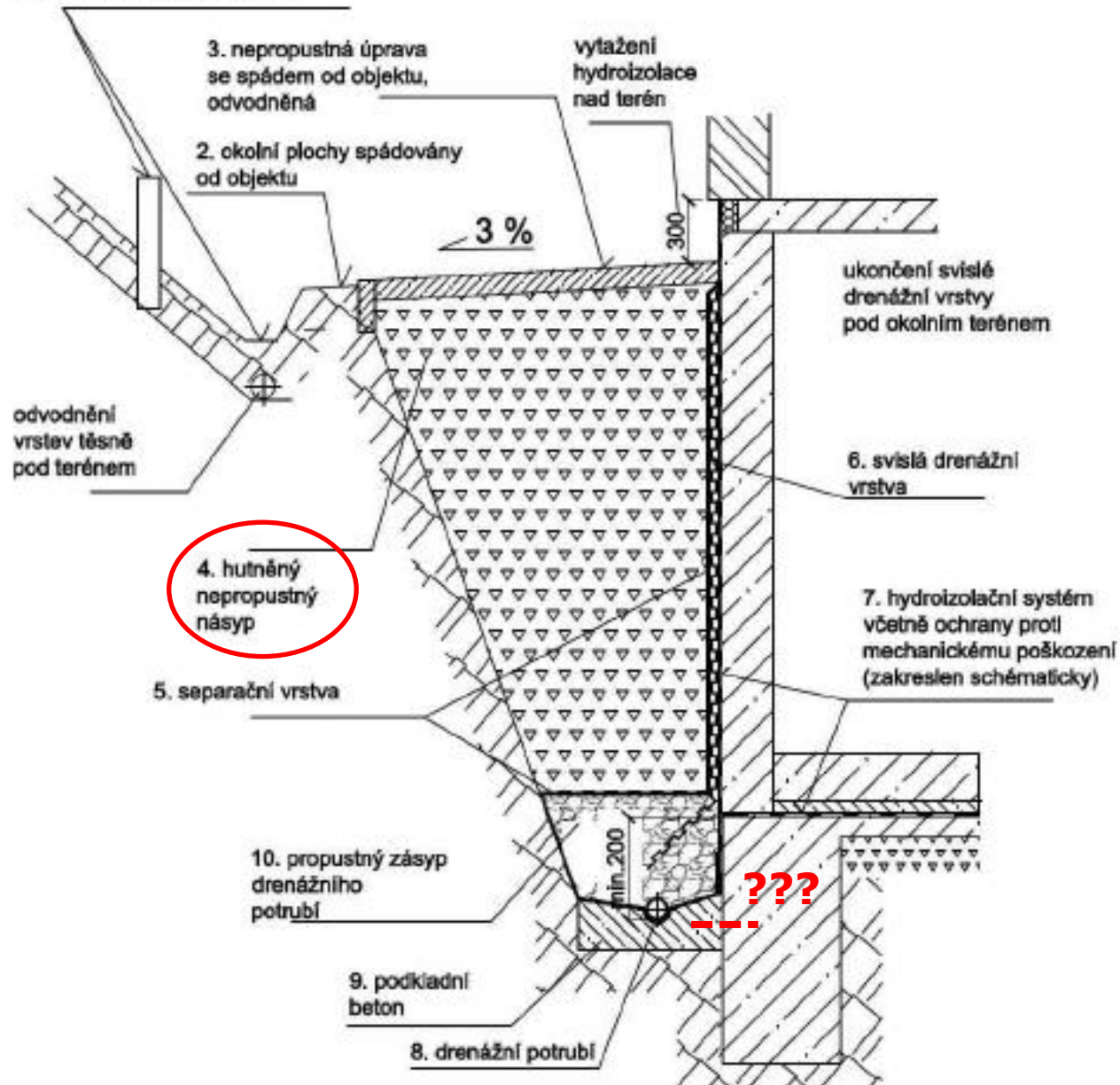

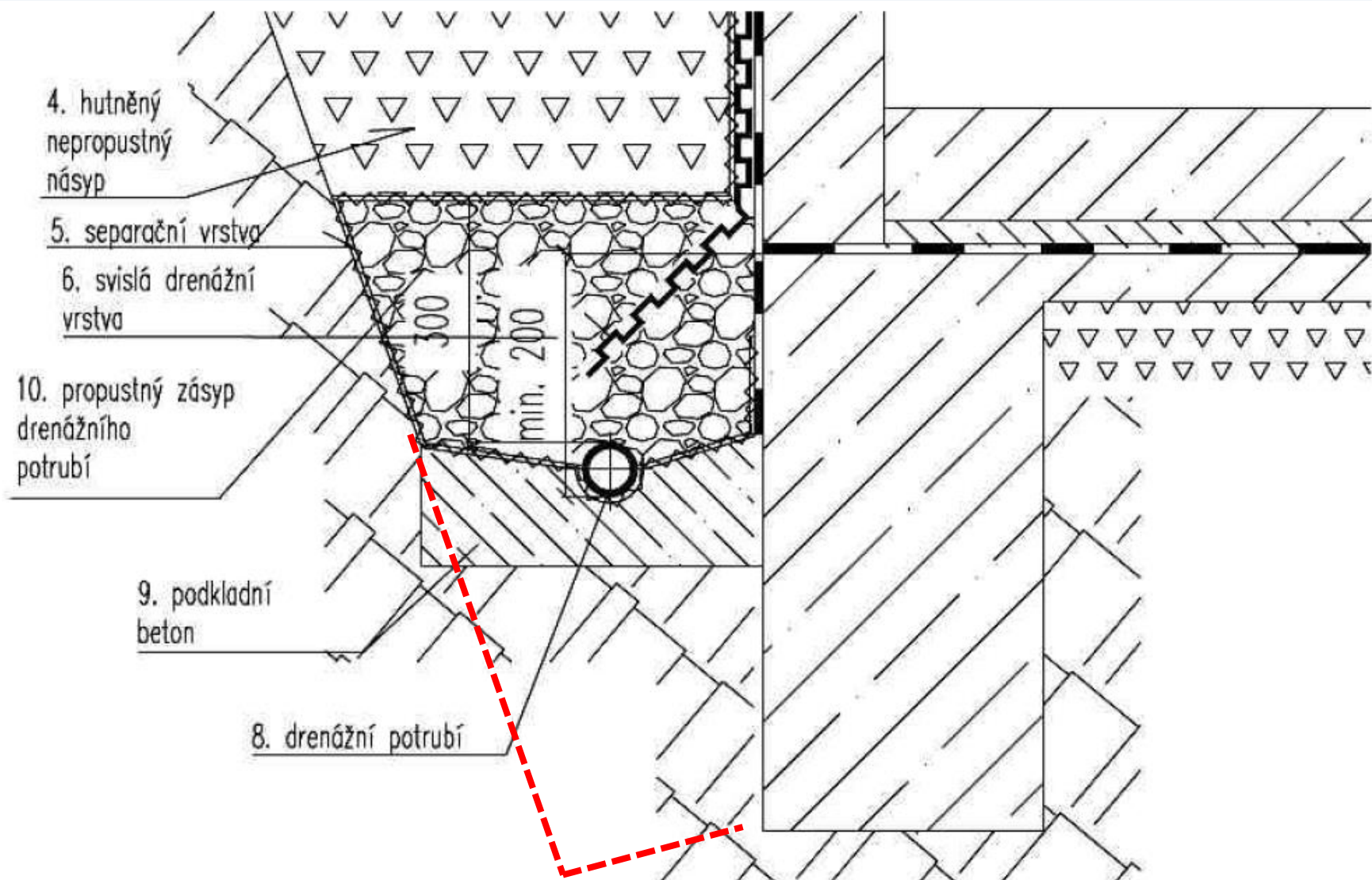

MODERNÍ STAVITELSTVÍ

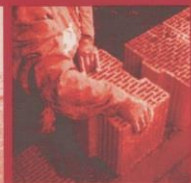
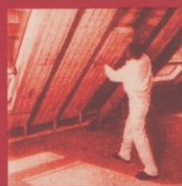
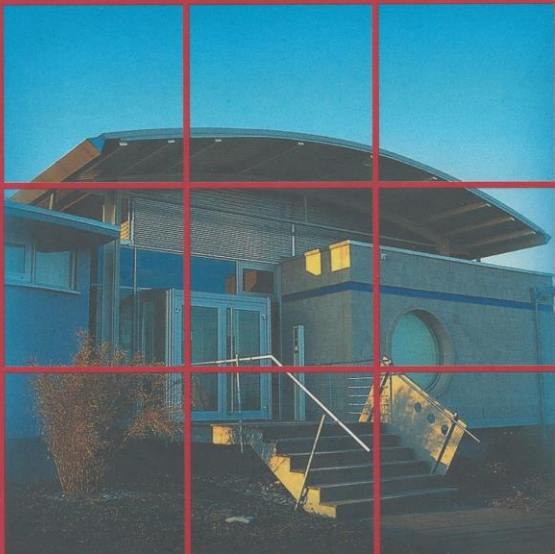

PRO ŠKOLU I PRAXI



MODERNÍ STAVITELSTVÍ PRO ŠKOLU I PRAXI

HANS NESTLE A KOLEKTIV

EUROPA - SOBOTÁLES cz.
Praha 2005

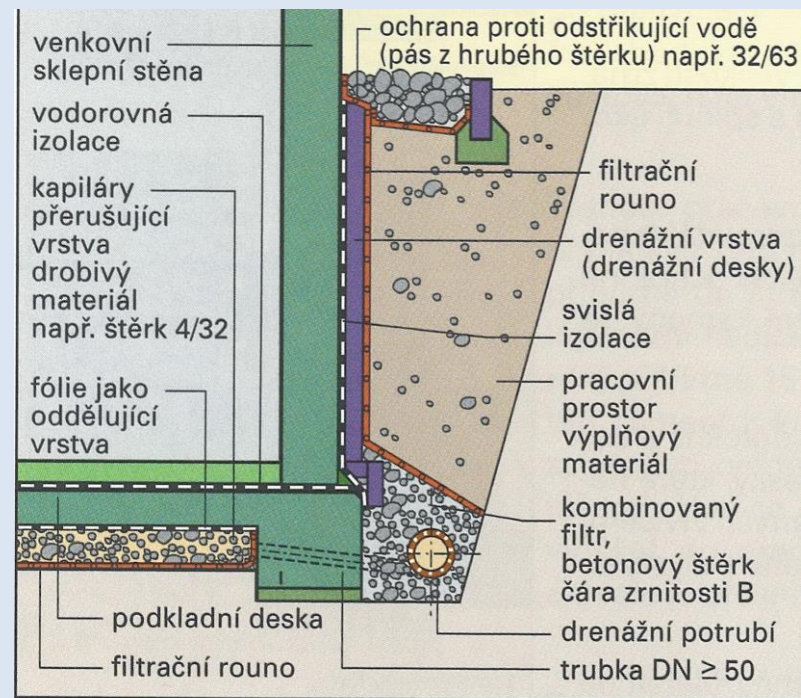
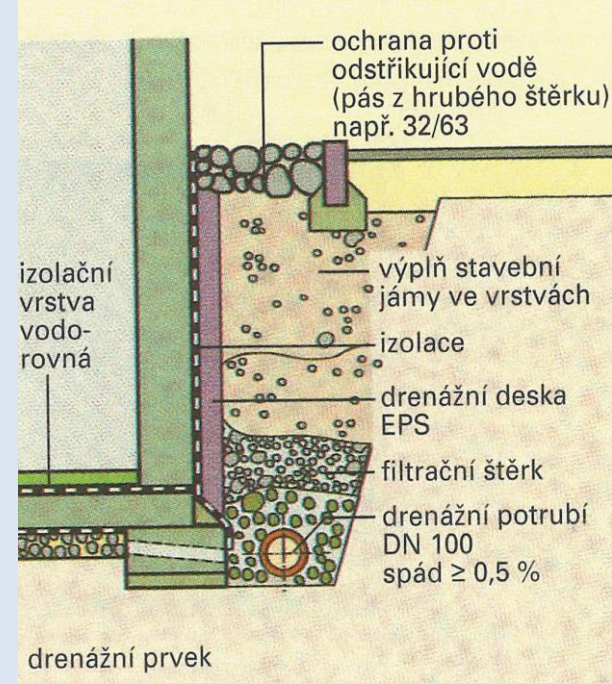
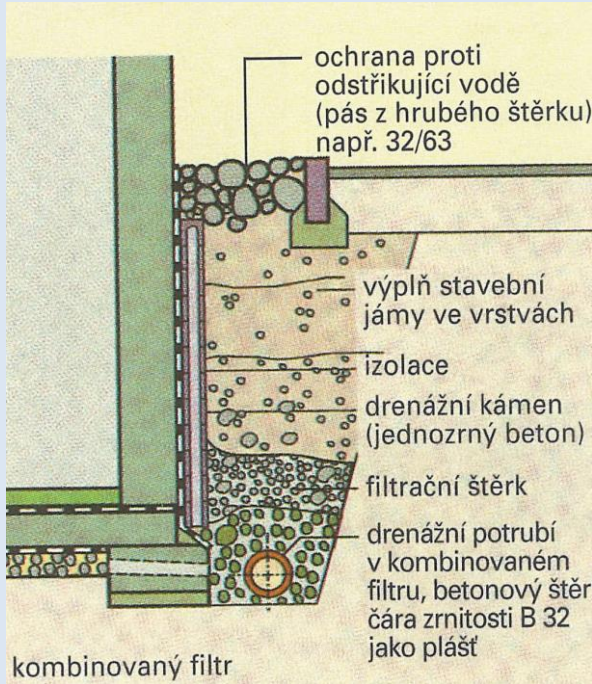
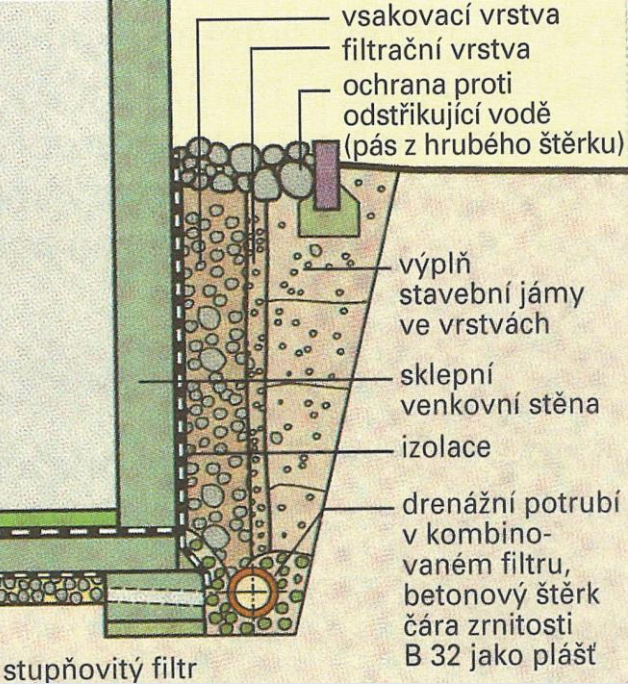

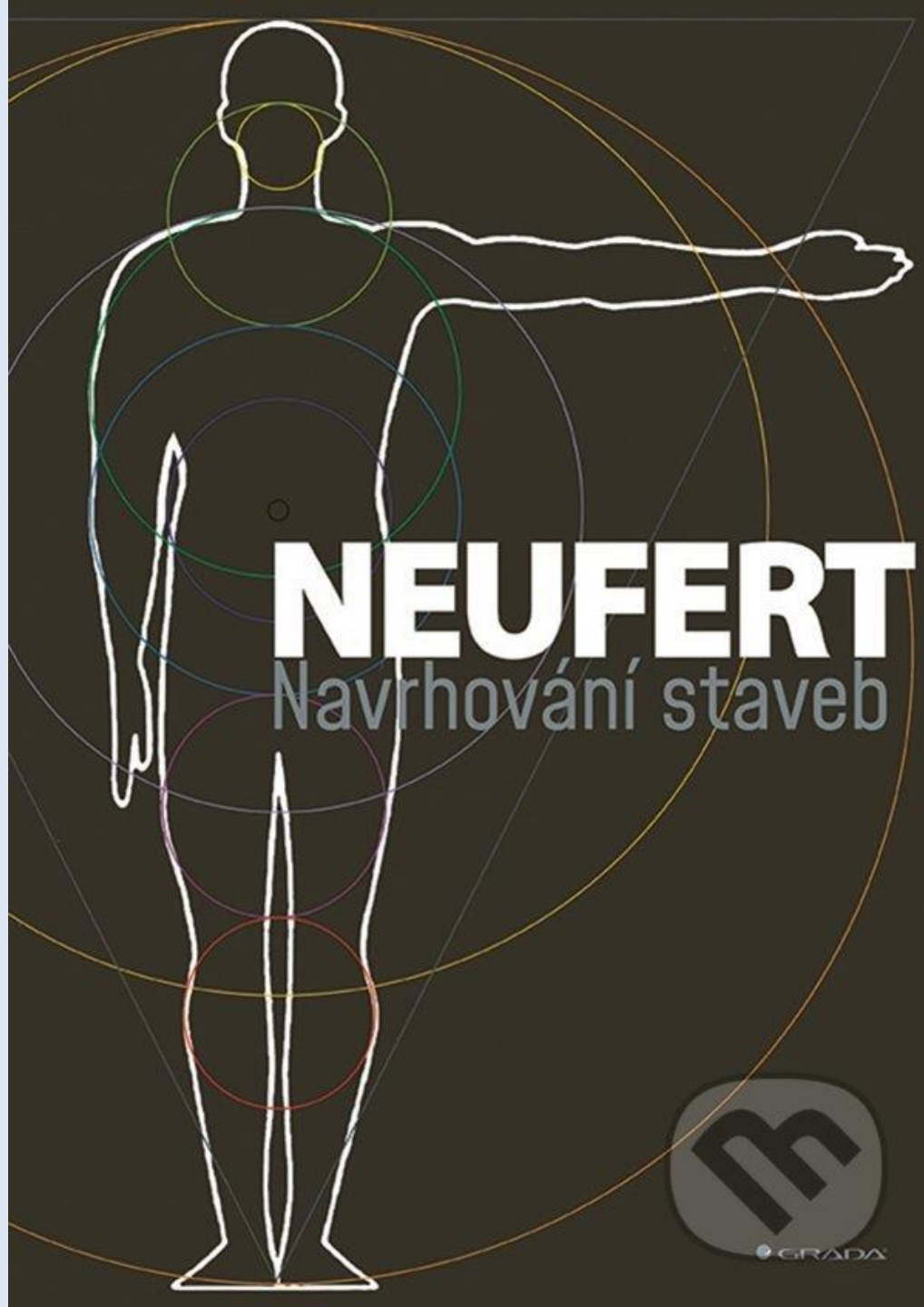

NEUFERT

Navrhování staveb



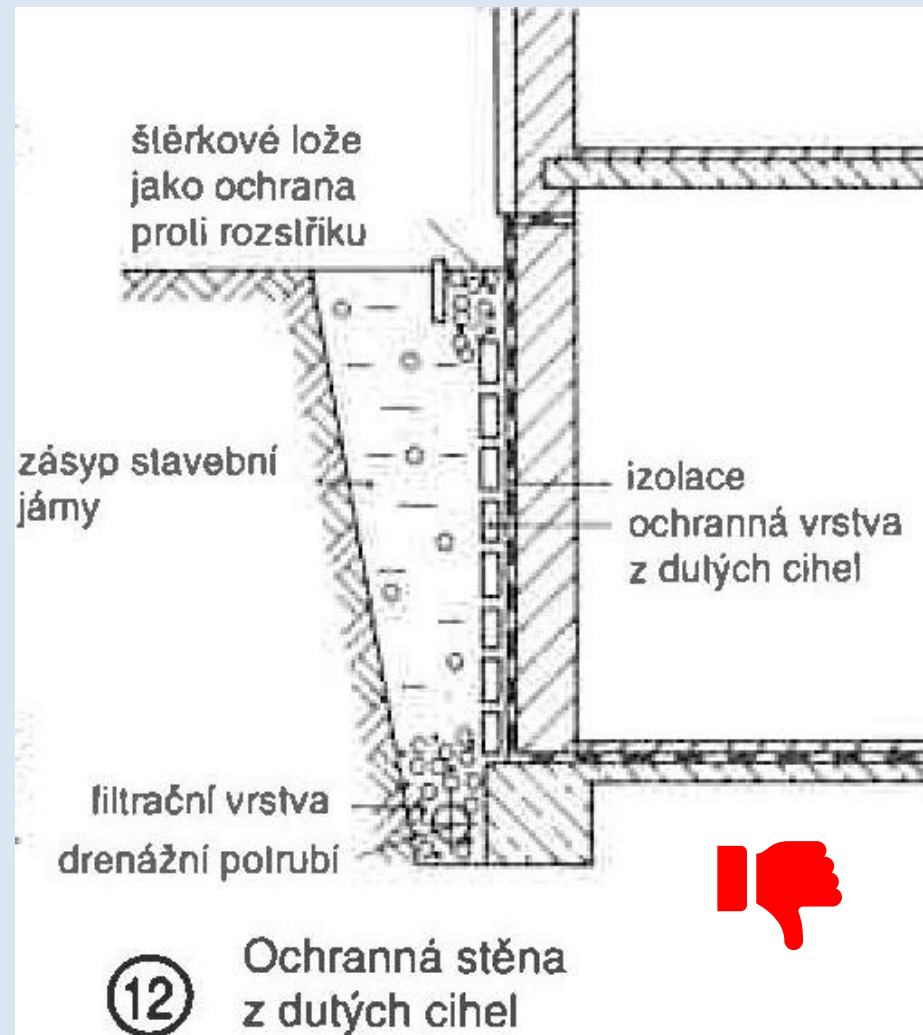
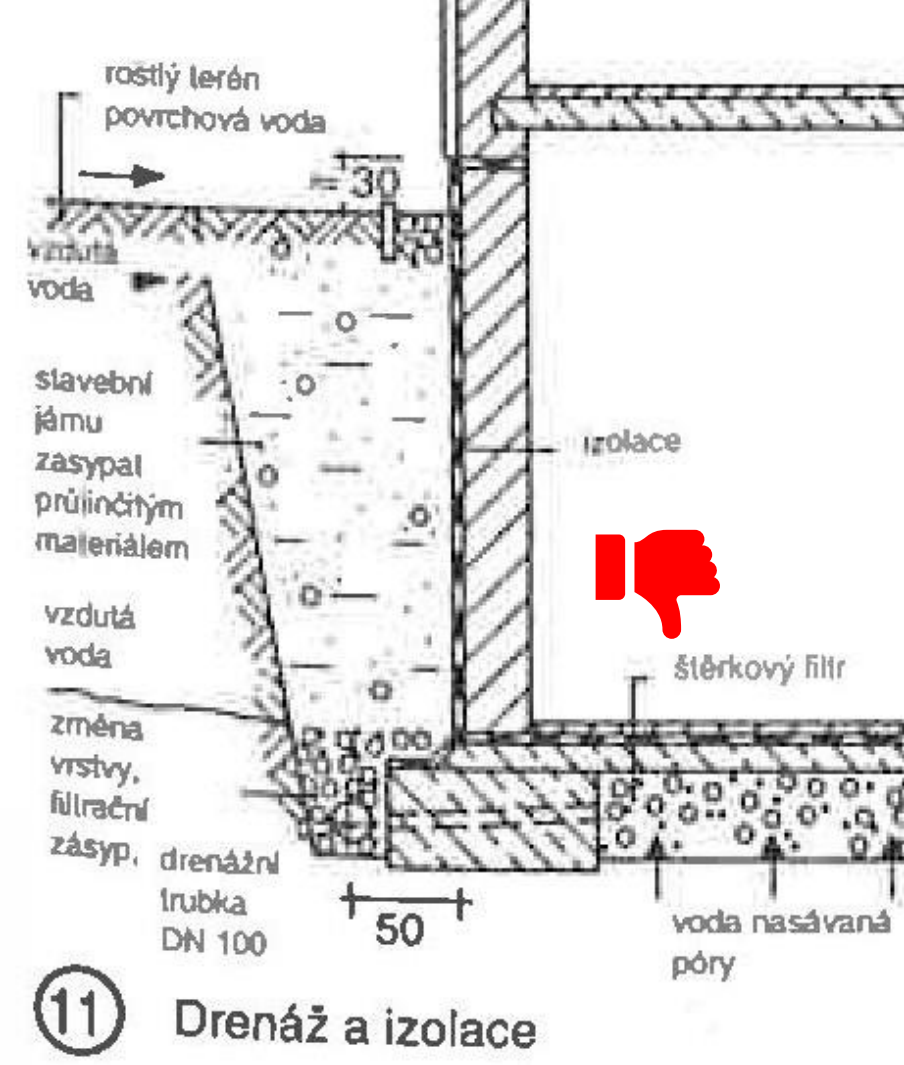

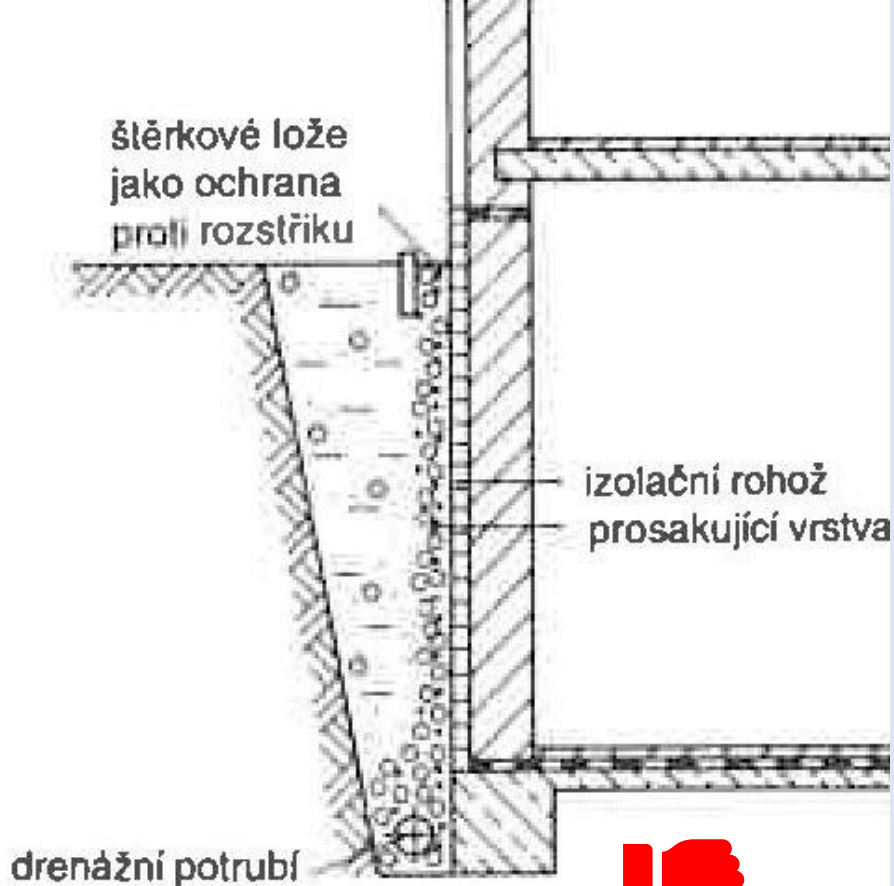

13 Izolační rohož



14 Ochranná vrstva z azbesto-cementových desek atp.

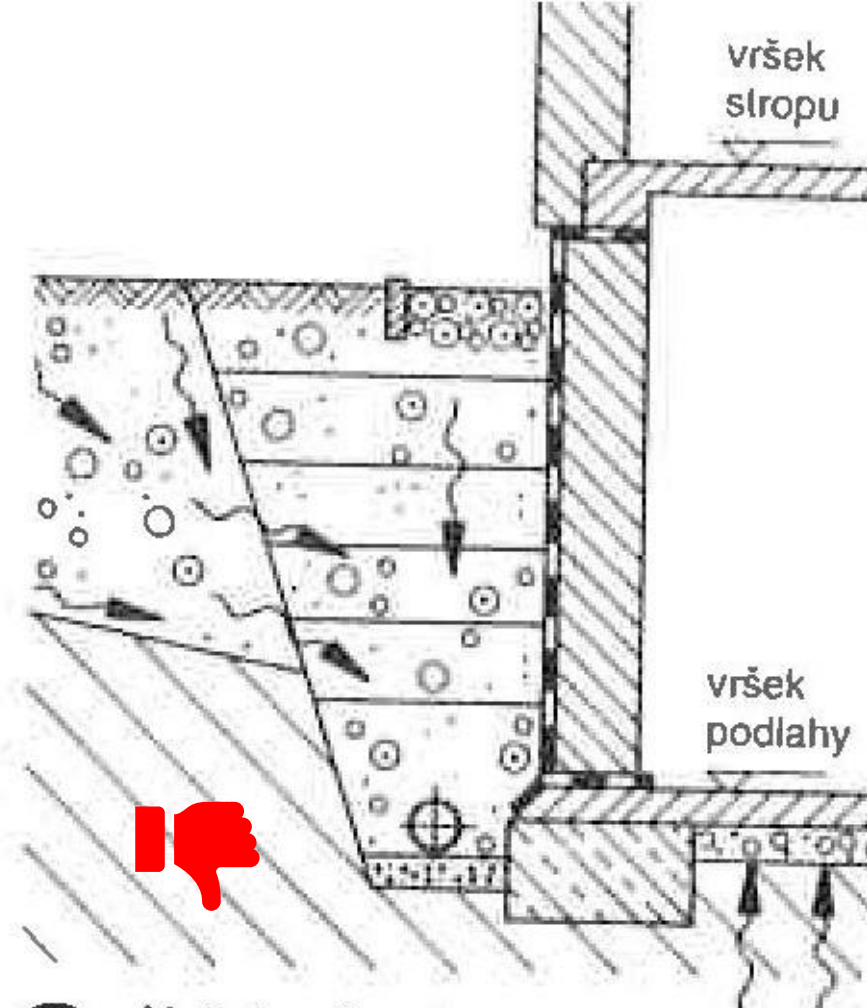

② Netlaková voda v málo propustné půdě

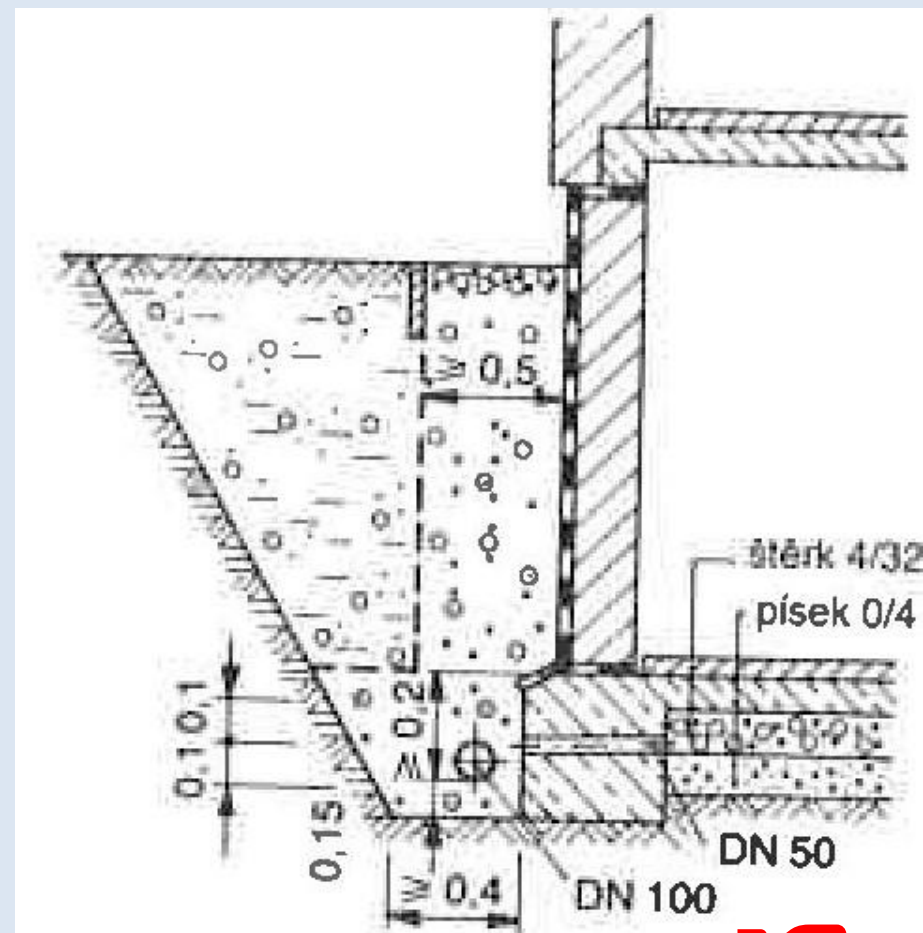

④ Drenážování s minerální drenážní vrstvou

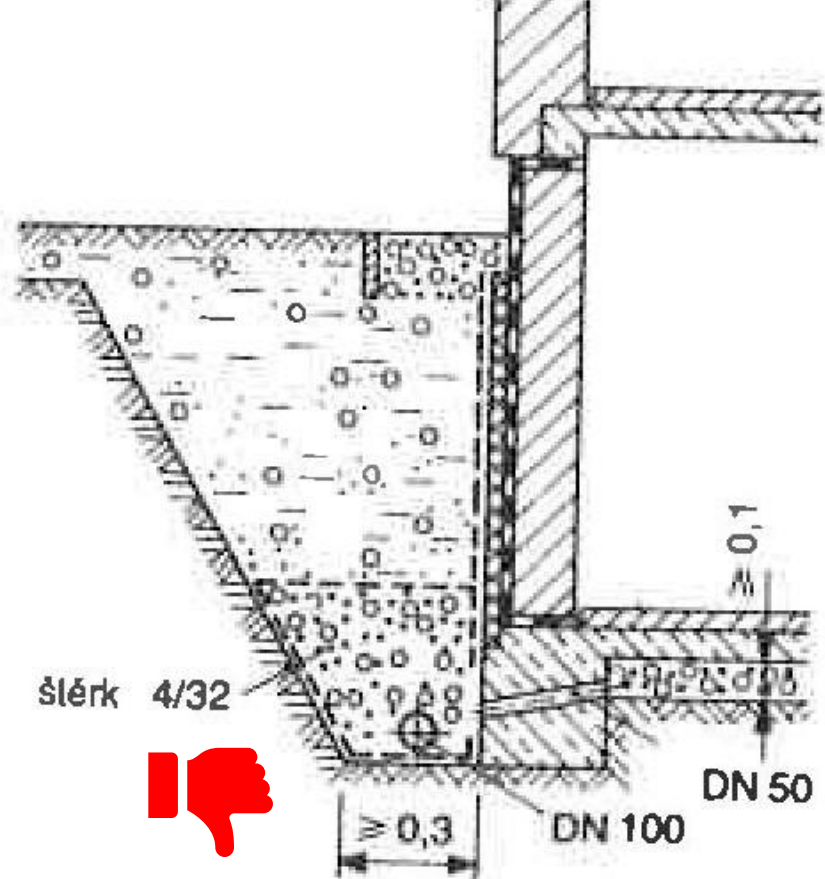

⑤ Drenážní soustava s drenážními prvky

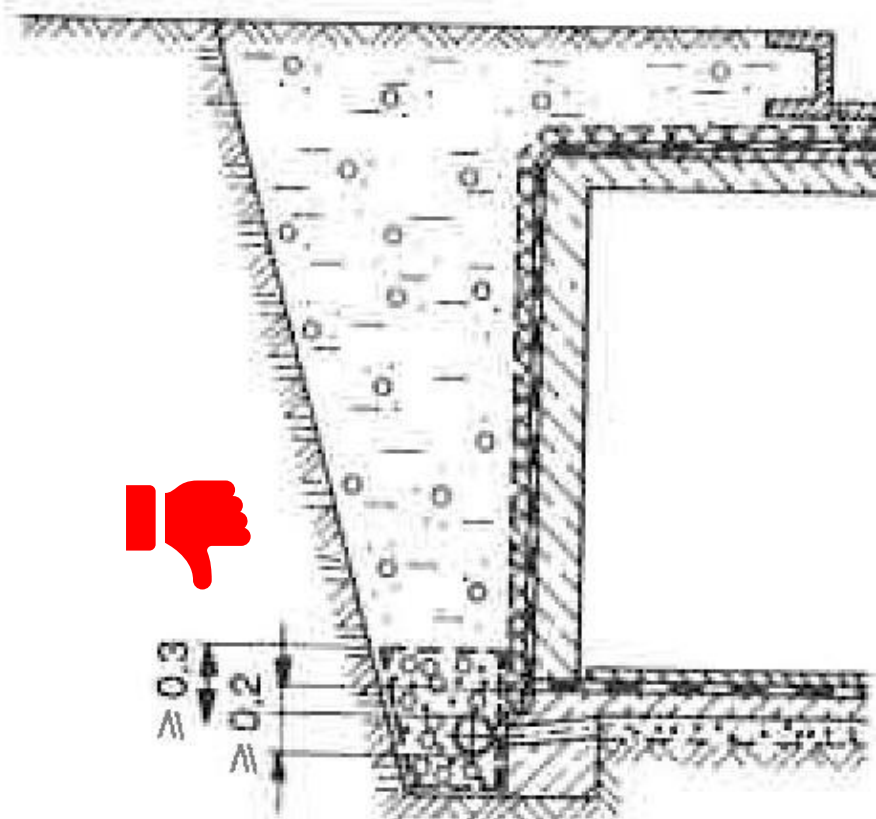

⑥ Drenážní soustava s níže ležící stavbou

Drainagen

- wie sie nicht gebaut werden sollten -

Betragsserie von M. Reisinger,

Planungsbüro für gesundes Bauen, Radebeul

NEZMYSELNÉ PREBERANIE DETAILU Z DIN

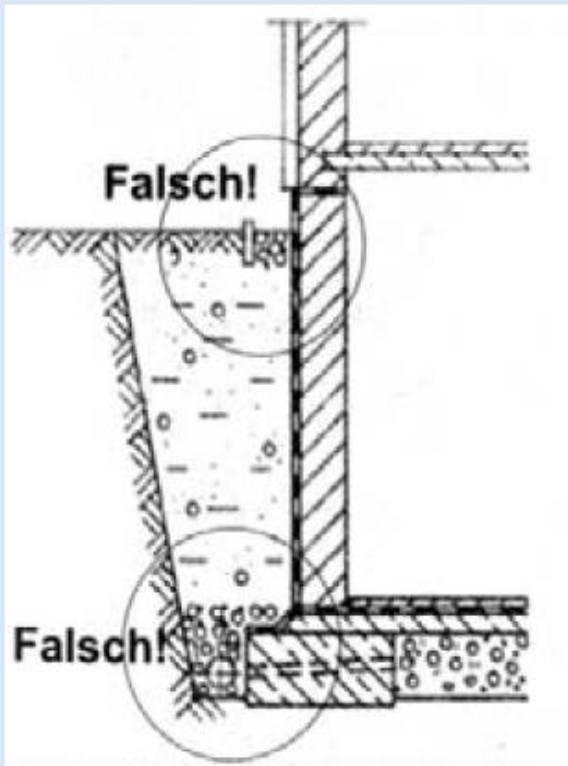

- nesprávna drenáž - následky:
- prevlhčenie základovej pôdy
 - trhliny zo sadania

Baugrund
Dränung zum Schutz baulicher Anlagen
 Planung, Bemessung und Ausführung

DIN
4095

Subsoil; drainage for the protection of structures; planning, design and execution
 Sous-sol; drainage pour la protection des constructions; planification, dimensionnement et exécution

Ersatz für Ausgabe 12.73
 und Bbl. zu DIN 4095/12.73

Maße in m

Inhalt

	Seite		Seite
1 Anwendungsbereich und Zweck	1	5.5 Vorflut	5
2 Begriffe	1	5.6 Darstellung der Dränanlage	5
3 Untersuchungen	2	6 Bemessung	5
3.1 Einzugsgebiet	2	6.1 Allgemeines	5
3.2 Art und Beschaffenheit des Baugrunds	2	6.2 Regelfall	5
3.3 Chemische Beschaffenheit des Wassers	2	6.3 Sonderfall	6
3.4 Vorflut	2	6.3.1 Abflußspende	6
3.5 Wasseranfall und Grundwasserstände	2	6.3.2 Sickerschicht	7
3.6 Fälle zur Festlegung der Dränmaßnahmen	2	6.3.3 Dränleitung	7
4 Anforderungen	3	6.3.4 Deckeneinläufe	7
4.1 Allgemeines	3	6.3.5 Sickerschacht	7
4.2 Regelausführung	3	7 Baustoffe	7
4.3 Sonderausführung	3	8 Bauausführung	7
5 Planung	3	8.1 Dränleitungen	7
5.1 Allgemeines	3	8.2 Sickerschicht	7
5.2 Dränanlagen vor Wänden	4	8.2.1 Allgemeines	7
5.2.1 Dränschicht	4	8.2.2 Vor Wänden	8
5.2.2 Dränleitung	4	8.2.3 Auf Decken	8
5.2.3 Ausführungsbeispiele	4	8.2.4 Unter Bodenplatten	8
5.3 Dränanlagen auf Decken	4	8.3 Filterschicht	8
5.3.1 Dränschicht	4	8.4 Verfüllung	8
5.3.2 Deckeneinläufe	4	8.5 Prüfung	8
5.3.3 Dränleitungen	4	Zitierte Normen	8
5.4 Dränanlage unter Bodenplatten	5		

1 Anwendungsbereich und Zweck

Die Norm gilt für die Dränung auf, an und unter erdberührten baulichen Anlagen als Grundlage für Planung, Bemessung und Ausführung.

Sie gilt im Zusammenhang mit den Maßnahmen zur Bauwerksabdichtung.

Sofern bei erdüberschütteten Decken die Dränschicht auch zur Wasserbevorratung dient, ist sie nicht Gegenstand dieser Norm.

In dieser Norm werden Regelausführungen für definierte Voraussetzungen angegeben, für die keine weiteren Nachweise erforderlich sind (Regelfall). Für vom Regelfall abweichende Bedingungen sind besondere Nachweise zu führen (Sonderfall).

2 Begriffe

Im Sinne dieser Norm gilt:

2.1 Dränung

Dränung ist die Entwässerung des Bodens durch Dränschicht und Dränleitung, um das Entstehen von drückendem Wasser zu verhindern. Dabei soll ein Ausschlämmen von Bodenteilchen nicht auftreten (filterfeste Dränung).

2.2 Dränanlage

Eine Dränanlage besteht aus Drän, Kontroll- und Spüleinrichtungen sowie Ableitungen.

2.3 Drän

Drän ist der Sammelbegriff für Dränleitung und Dränschicht.

2.4 Dränleitung

Dränleitung ist die Leitung aus Dränrohren zur Aufnahme und Ableitung des aus der Dränschicht anfallenden Wassers.

Fortsetzung Seite 2 bis 8

Normenausschuß Bauwesen (NABau) im DIN Deutsches Institut für Normung e.V.

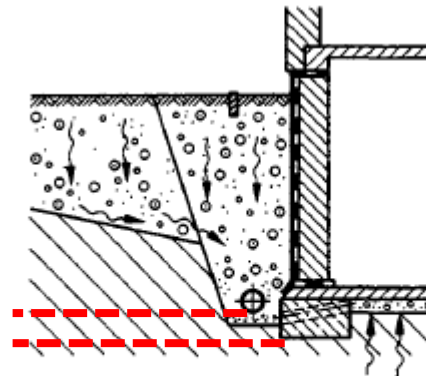

b) Abdichtung mit Dränung (Stau- und Sickerwasser in schwach durchlässigen Böden)



Bild 3. Beispiele einer Dränanlage mit mineralischer



Bild 4. Beispiel einer Dränanlage mit Dränelementen

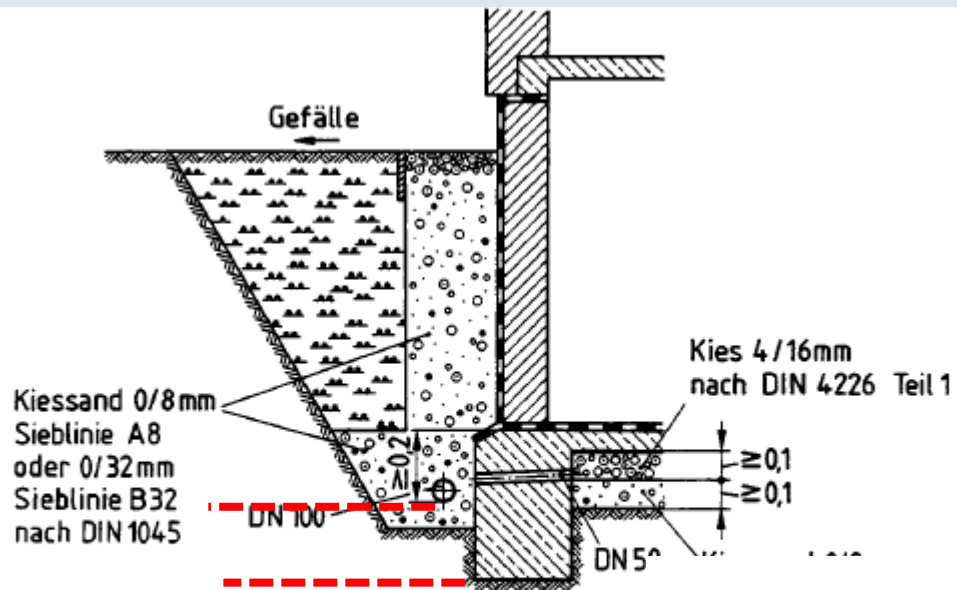

1. drenážna rúra začína zberať vodu až keď sa tá dostane nad úroveň jej dna
2. dovtedy prevlhčovanie zeminy – zmena konzistencie
3. dodatočné sadnutie základov budovy

Záver:

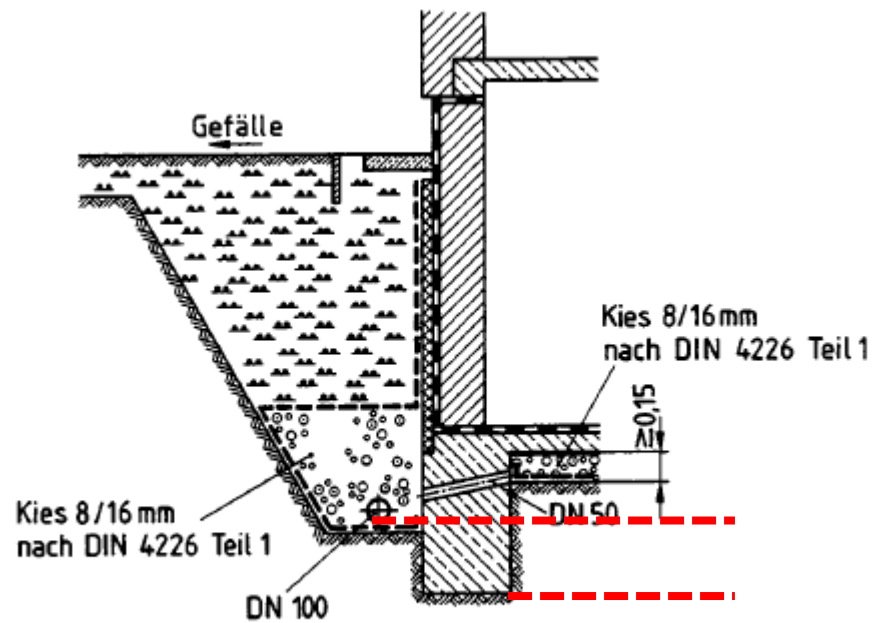
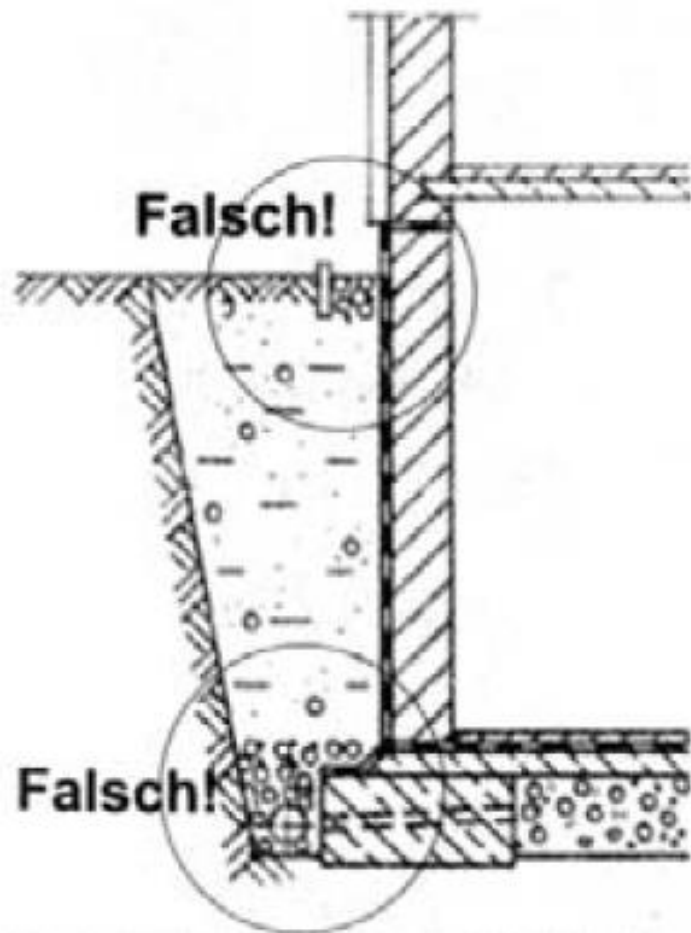
Akékoľvek paušálne aplikovanie štrkových obsypov alebo drenáže ako jednej z možných metód sanácie zavlhnutého muriva bez predchádzajúceho statického posúdenia vplyvu na stabilitu podložia na základe inžinierskogeologického vyhodnotenia podzákladia môže priniesť viac škody ako osohu !!



METODIKA OPRAV NOSNÝCH KONSTRUKCÍ PAMÁTKOVĚ CHRÁNĚNÝCH OBJEKTŮ



NÁRODNÍ
PAMÁTKOVÝ
ÚSTAV

Zvlášť nebezpečné je zřizování drenáží a „větracích kanálů“!

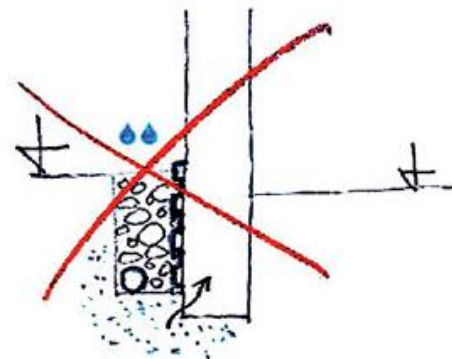
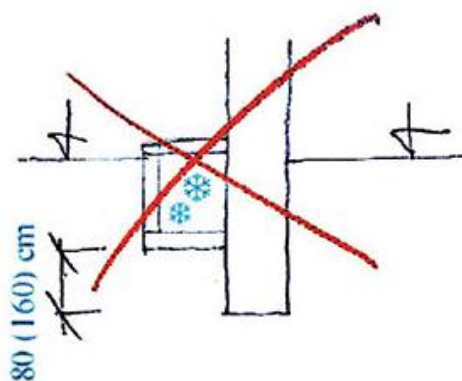
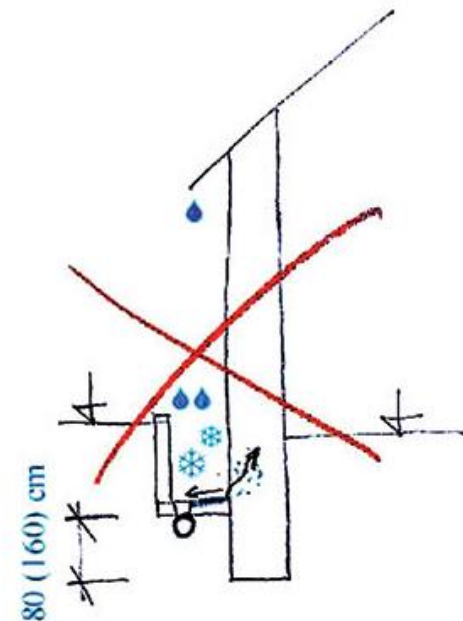
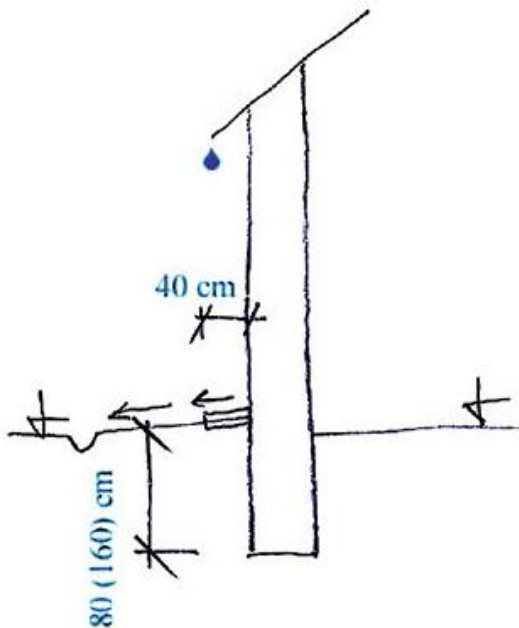

Metodiky pre rozhodovací proces Pamiatkového úradu SR

<https://www.pamiatky.sk/metodiky-pre-rozhodovaci-proces-pamiatkoveho-uradu-sr>

Príloha č. 8
Historická stavba a
její nosné konstrukce

Nevhodné (u všech staveb) je zřizování drenáží ve výkopu na vnější straně zdiva, které je v poslední době oblíbené. Drenáž přivádí k základu vodu a (i když je drenáž dobře odvodněná) dochází ke vzlínání vody do základového zdiva, k vyluhování a vymývání zdiva. Osazení nopové folie do výkopu na vnější straně zdi je rovněž **nevhodné**. Nopová folie sice zabrání kontaktu základového zdiva se zemínou, pro odvětrání vlhkosti je však naprosto neúčinná. Pokud se dostane voda mezi folii a zdivo (a tomu se nedá dlouhodobě bránit sebelépe vyřešeným detailem), bude její účinek zcela opačný – dojde ke zvýšení vlhkosti ve zdivu. **U základů na jílovitých zeminách způsobila drenáž při základech podstatné zhoršení únosnosti základové zeminy – důsledkem byl pokles základů a vznik trhlin ve zdivu.**

Skutočnosť po rokoch upozorňovania

Kaplnka Panny Márie Opatovce nad Nitrou 26.9.2024



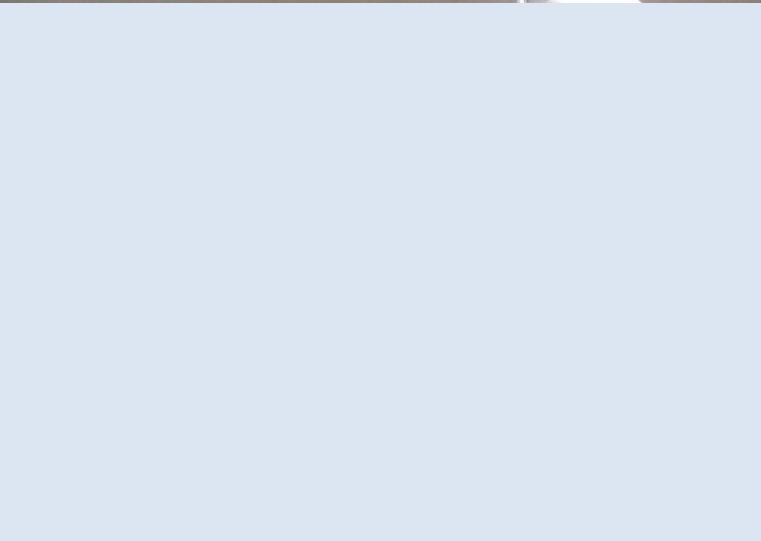
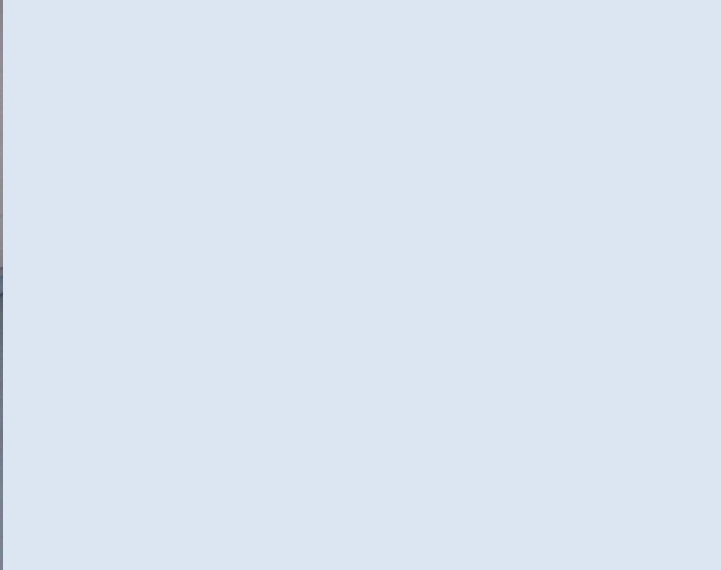

Kostol Nanebovzatia Panny Márie Santovka 26.3.2025



Ďakujem za pozornosť !

Vladimír Kohút
kohut@prodis.sk